

# PROCONTROL<sup>®</sup>

## ProxerCollect 15



RFID jeladó elnyelő

Felhasználói leírás, telepítési útmutató

Verzió: 2.1

2022.11.02

**Módosítási napló / changelog:**

V2.1	Kószó Simon, 2022.11.02.	<ul style="list-style-type: none"><li>Magyar feliratok („Hibaelhárítás” c. fejezet)</li></ul>
------	-----------------------------	---

© 2020 Procontrol Electronics Ltd.

Minden jog fenntartva.

A **KeySafe<sup>®</sup>**, **ProxerGate<sup>®</sup>**, **ProxerPort<sup>®</sup>**, **IP Thermo<sup>®</sup>**, **IP Stecker<sup>®</sup>**, **ProxerLock<sup>®</sup>**, **ProxerStecker<sup>®</sup>**, **RHS<sup>®</sup>**, **HI-CALL<sup>®</sup>**, **HI-GUARD<sup>®</sup>**, **MEDI-CALL<sup>®</sup>**, **Pani-Call<sup>®</sup>**, **PROXER<sup>®</sup>**, **PROXERNET<sup>®</sup>** a Procontrol Electronics Ltd. bejegyzett védjegyei, hivatalos terméknevei. A dokumentumban található védjegyek a bejegyzett tulajdonosok tulajdonát képezik.

A Procontrol Electronics Ltd. fenntartja ezen dokumentum szerzői jogait: a dokumentumot a vásárló vállalatán kívüliek részére sokszorosítani, módosítani, publikálni – akár részben, akár egészben – csak a szerző előzetes írásbeli engedélyével szabad.

A Procontrol Electronics Ltd. bármikor megváltoztathatja a dokumentumot és a szoftvert anélkül, hogy erről tájékoztatást adna ki.

A Procontrol Electronics Ltd. nem vállal felelősséget a szoftver vagy dokumentáció részleteinek teljes körű pontosságáért, valamely konkrét alkalmazásra való megfelelőségéért.

## Tartalomjegyzék

<b>Tartalomjegyzék</b> .....	<b>3</b>
<b>Köszöntés</b> .....	<b>4</b>
<b>Biztonsági óvintézkedések</b> .....	<b>5</b>
<b>Általános jellemzők</b> .....	<b>6</b>
ProxerCollect 15 bordaszíjas kártya- és karkötőelnyelő .....	6
<b>Használati útmutató</b> .....	<b>11</b>
Kompatibilis tokok és jeladók: .....	11
Nem kompatibilis, nem javasolt tokok, elemek: .....	12
Helyes behelyezési irányok.....	13
Csipesz helyes állapota .....	15
Kompatibilis RFID karkötő kivétel.....	16
Ürítés .....	17
Balesetvédelem.....	17
Tisztítás, ápolás .....	18
<b>Hibaelhárítás</b> .....	<b>19</b>
<b>Telepítési útmutató</b> .....	<b>21</b>
Sorkapocs bekötés.....	21
Kontaktusos vezérlés idegen kártyaolvasók alkalmazása esetén .....	21
<b>Kapcsolat a gyártóval</b> .....	<b>24</b>

## Köszöntés

Köszönjük, hogy a Procontrol terméke mellett döntött.

A Procontrol Electronics Ltd. az 1980-as évek közepe óta foglalkozik elektronikai fejlesztés / gyártás területével, termékeit az összegyűjtött tapasztalatok és a számos elégedett felhasználó javaslatai alapján fejlesztette és fejleszti ma is.

Rendszereink Magyarország számos vállalatánál üzemelnek, kis létszámú műhelyektől országos telephelyhálózattal rendelkező nagyvállalatokig.

Reméljük, hogy termékeinket és szolgáltatásainkat Önök is meglelégedéssel fogják használni.

## Biztonsági óvintézkedések

Kérjük, olvassa el gondosan a következő figyelmeztetéseket, mielőtt használná az eszközt. Használja a terméket rendeltetésszerűen, az ebben az útmutatóban leírt eljárásoknak megfelelően. Cégünk nem vállal felelősséget a nem rendeltetésszerű használatból eredő károkért.

A garancia csak akkor biztosított, ha a készüléket a karbantartási utasítás szerinti gyakorisággal tisztítják.

A gyártó és a forgalmazó nem vállal felelősséget olyan károkért, amelyet személyek vagy tárgyak okoznak az alábbi esetekben:

- berendezés nem rendeltetésszerű használata
- helytelen telepítés
- nem megfelelő elektromos hálózatra való csatlakozás esetén
- súlyos karbantartási hiányosságok
- nem engedélyezett beavatkozások vagy módosítások
- nem eredeti alkatrészek használata

• A berendezésben csak a gyártó által feljogosított szakszerviz végezhet beavatkozást.

• Ne kísérelje meg szétszerelni vagy megváltoztatni a termék egyetlen részét sem!

• Ne tárolja a megadott tartományon kívül eső hőmérsékleteken és ne működtesse a megadott tartományon kívül eső környezetben, mivel az a termék élettartamát csökkenti vagy a termék meghibásodásához vezethet.

• Ne hagyja, hogy ez a termék vízzel vagy más folyadékokkal kerüljön érintkezésbe! A termék folyamatos használata ilyen környezetben tüzet vagy áramütést okozhat.

• Ne helyezze a terméket hőforrás közelébe, illetve ne tegye ki az eszközt közvetlen láng vagy hő hatásának, mivel az eszköz olyankor felrobbanhat.

• A készüléket csak arra használja, amire a gyártó tervezte!

### Tűz és áramütés elkerüléséhez:

Ne szereljen fel olyan tartozékokat, amelyeket nem ehhez az eszközhöz terveztek.

### Telepítéskor

Az eszköz házán olyan nyílások is vannak, amelyek a működés során keletkező hő távozását teszik lehetővé. Ha ezeket a nyílásokat elzárja, az összegyülemelő hőtől a készülék meghibásodhat, és ez tűzhez vezethet. Ne telepítse a készüléket radiátor vagy más hőforrás mellé.

### Tisztításkor

A kijelzők, érzékelő felületek tisztítása előtt áramtalanítsa az eszközt. Enyhén nedves (nem vizes) ruhát használjon.

A fémfelületek tisztításához ne használjon dörzspapírt, durva felületű szivacsot. A Procontrol által kínált speciális fémtisztítót használja. NE használjon más fémtisztítót. Ennek hiányában a fémfelületet puha ruhával és semleges hatású mosogatószerrel (üvegtisztítóval) törölje át.

### Általános jogok és felelőségek

Az eszköz gyártására a Procontrol Kft-nek kizárólagos joga van, ezért a berendezés egészének, illetve bármely részének lemásolása, duplikálása TILOS!

A berendezésben csak a gyártó által feljogosított szakszerviz telepítheti, tarthatja karban, illetve végezhet beavatkozást.

A Procontrol Kft. fenntartja a jogot, hogy a kiadott leírásban rögzített adatokat bármikor, előzetes bejelentési kötelezettség nélkül megváltoztassa, azoktól eltérjen.

A Procontrol Kft. semmilyen felelősséget nem vállal az eszköz használatáért és alkalmazása következményeiért, alkalmazása által okozott károkért.

## Általános jellemzők

### ProxerCollect 15 bordaszíjas kártya- és karkötőelnyelő

ProxerCollect 15 motoros, behúzó szíjas kártya- és karkötőelnyelő oszlop, **RFID proximity belépőkártyák, kártyák és karkötők, tokban tárolt kártyák és csipesszel, nyakszalaggal szerelt kártyák** automatikus begyűjtésére.

A műszaki megoldás, a bordaszíjas behúzó mechanika lehetővé teszi, hogy rugalmasan, gyakorlatilag bármilyen alakú proximity jeladó elnyelésére alkalmazza az eszközt. A felhasználónak csak arról kell gondoskodnia, hogy a készülék beadónyílásán belülről biztonságban bekerüljön a tárgy, tehát a készüléken kívül ne akadjon el, a rendszer biztosítja a további folyamatot.

A karkötőelnyelő motorral meghajtott bordásszíjpár között húzza be a proximity jeladót, karkötőt, miközben leolvassa az RFID azonosítót. Ha a jeladó jogosult, elnyeli, ha nem jogosult, vagy nem tudja beolvasni, visszaadja azt.

A ProxerCollect 15 beltéri acél házzal készül, ütészálló vandálbiztos kivitelben. Gyűjtődobozában gyűjti az elnyelt kártyákat, jeladókat. Jogosult jeladóknál kapunyitási funkciója működik. Visszaadó funkciója segítségével a nem jogosult kártyákat a beadónyíláson rögtön vissza is adja.



### Tulajdonságok

- Beltéri alkalmazásra, beépíthető változatban is rendelhető
- RFID proximity belépőkártyák, kártyák és karkötők, tokban tárolt kártyák és csipesszel, nyakszalaggal szerelt kártyák automatikus begyűjtésére
- Motoros elven működő
- Alapesetben RFID olvasó nélkül, de akár több kártyaolvasó is beépíthető pl. Procontrol Proxer12 Tiris, Mifare vagy Megrendelő által biztosított egyéb típus
- Érvénytelen jeladó esetén (nem olvasható vagy jogosulatlan) visszatolja a motor a jeladót
- Automatikus kártya-visszaadási funkció
- 2.4" angol nyelvű LCD kijelző
- Kulccsal zárható gyűjtő tároló rekesz, mely kiemelhető
- Interfész: RS485 (opcionálisan: Ethernet)
- Megrendelő vezérelheti saját rendszeréből kontaktusokkal

- Rozsdamentes acél váz szálciszolt felületkezeléssel
- Sík tetős kialakítás
- Két oldalán RAL7016 színű dekorlemezek
- Méretei: 235mm szél x 990mm mag. x 341 mm mélység

### Működése

1. Ha az automata tárgyat érzékel a bemeneti nyílásánál, akkor elkezd befelé hajtani a bordásszíjakat.
2. Az automata csak addig hajtja a motorokat, hogy a behelyezett jeladó még ne essen be a gyűjtődobozba, azaz visszaadható legyen sikertelen RFID olvasás, vagy jogosulatlan vezérlő impulzus esetén. Ezután megállítja a motorokat és szoftverben konfigurálható ideig (pl. 3 másodperc) várakozik vezérlő impulzusra. Ha ilyen nem érkezik, akkor a behelyezett tárgyat visszaadja.
3. Ha behúzás, vagy olvasásra várakozás közben vezérlő impulzus érkezik, akkor:
  - a. Jogosult impulzus esetén tovább hajtja a motorokat befelé, amíg a jeladó be nem esik a gyűjtődobozba.
  - b. Jogosulatlan impulzus esetén a behelyezett jeladót visszaadja.

(Alábbi képeken az elnyelő tetején látható - HID Signo – PIN billentyűzetes kártyaolvasónak nincs funkciója a kártyanyelő tekintetében. Az elnyelés során alkalmazott olvasó a készülék belsejében helyezkedik el.)





*Remekül illeszkedik a beléptető rendszerekhez*







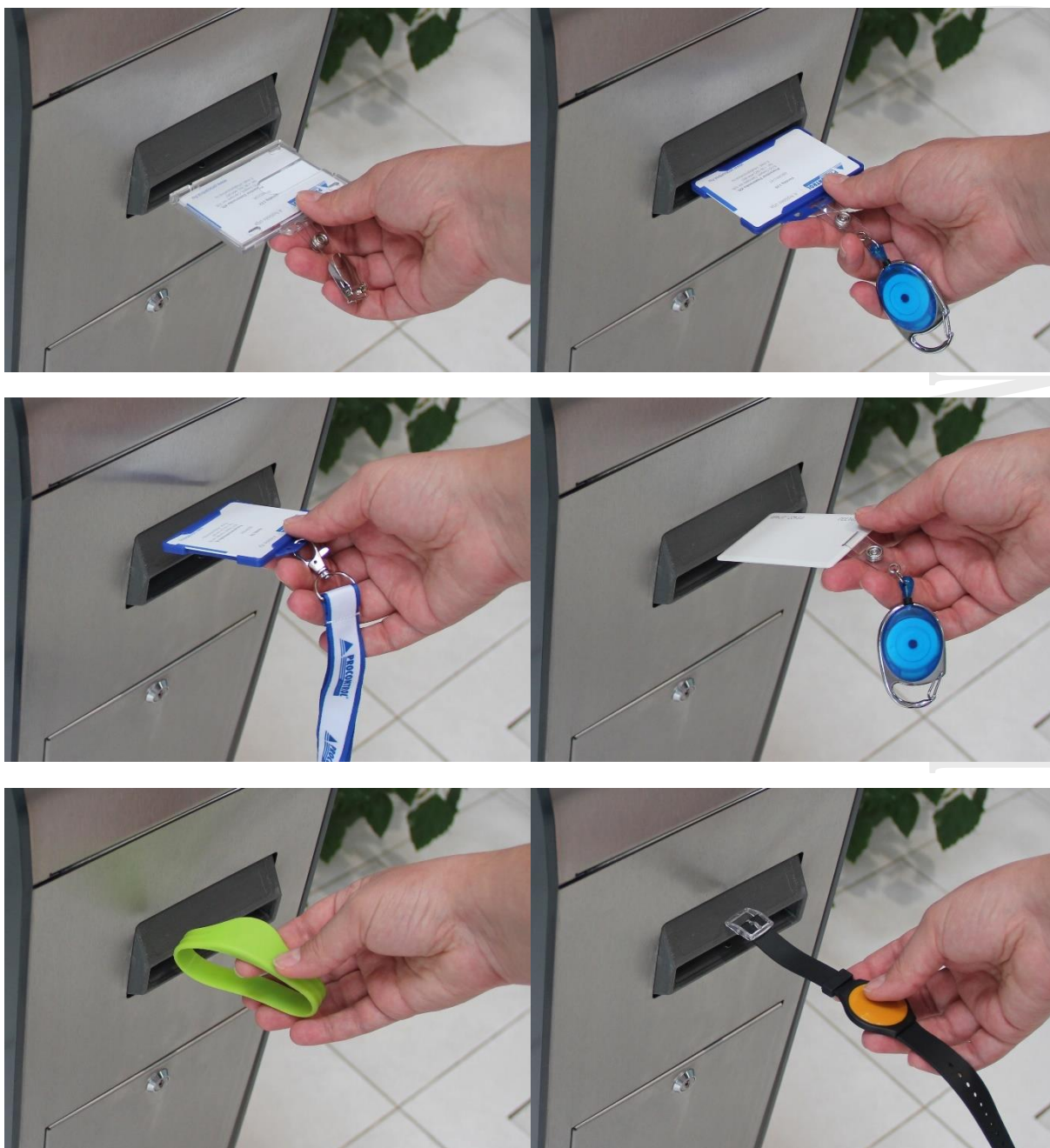

## Használati útmutató

A készülék az RFID jeladóknál szokásosan alkalmazott tokozások széles választékát képes elnyelni. Az eszköz képes a proximity kártyák viselését megkönnyítő tokok, nyakszalagok, csipeszekkel együtt elnyelni azt.

Vannak azonban olyan nyakszalagok, csipeszek illetve jójók, amik kiálló fém v. műanyag alkatrészeik miatt nagyobb az elakadás veszélye, ezek kerülendők.

### Kompatibilis tokok és jeladók:

Az eszköz az alábbi fotókon látható (és az ezekhez hasonló) jeladó tokozásokat képes biztonságosan, megakadás nélkül elnyelni:

- ISO 7810 szabványú vagy clamshell tokozású kártya
- 15-20mm széles nyakszalagok pl. cseppkarabinerrel
- Kihúzható kártyatartó (yo-yo) csipesz, karabinerrel
- Patent csipesz - zárt állapotban behelyezve



## Nem kompatibilis, nem javasolt tokok, elemek:

Az alábbi fotón látható (és az ezekhez hasonló) jeladó tokozásoknak kiálló, megakadásra hajlamos alkatrészei vannak (a képen külön bekarikázva).

- Patent csipesz NYITOTT állapotban
- Farkasfog csipesz, ék alakú aligátor csipesz
- Biztonsági kioldó csatos nyakszalag
- Túl vékony, csak 8-10mm-es nyakszalag (nem látja a szenzor)
- Övcsipeszes kihúzható kártyatartó, jójó

### Ilyen jeladó tokozásokkal az eszközt használni tilos!

Minden behelyezett jeladót, kártyát és tokozást megkísérel az eszköz behúzni és elnyelni, ill. visszaadni. Amit próbálkozás után nem tud elnyelni, azt visszatolja.

Alábbi jeladók és tokok és csipeszek alkalmazása esetén a behúzás és elnyelés sikeressége a kiálló elemek miatt nem garantálható. A folyamatban sérülhet az RFID jeladó is, illetve a szerkezetben károsodást okozhat.



## Helyes behelyezési irányok

Csipessel v. nyakszalaggal ellátott kártyákban lévő jeladót mindig kártyákkal előre kell behelyezni! Nyakszalaggal vagy csipessel előre behelyezett jeladó elakadhat!



A karkötőket mindig csattal előre kell behelyezni!





## Csipesz helyes állapota

A jeladó tokhoz tartozó csipeszt mindig **becsukott** állapotban kell behelyezni a készülékbe!  
**Nyitott csipeszt tilos a készülékbe helyezni!**

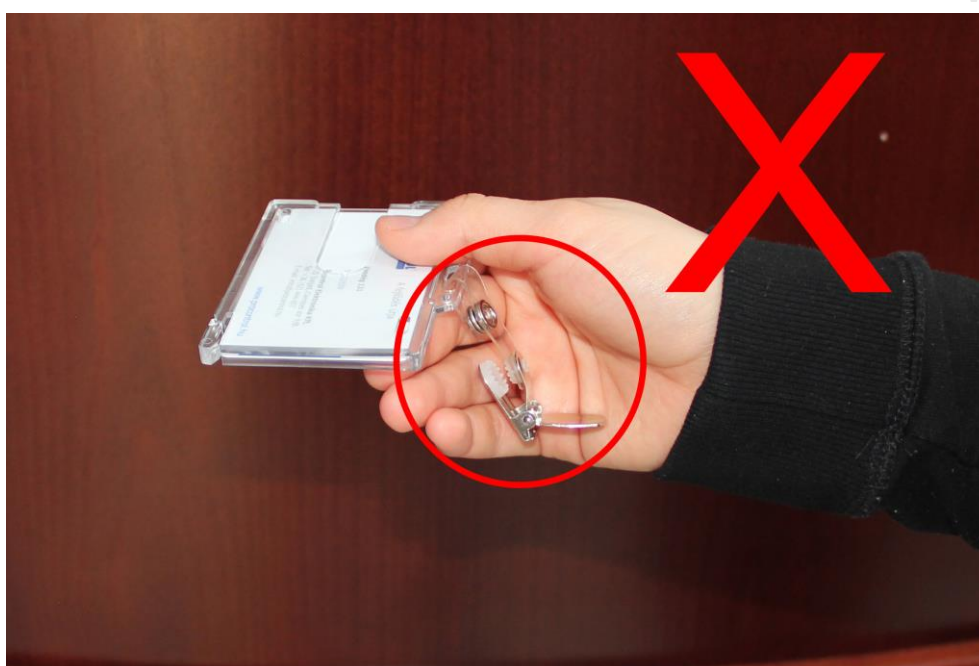

## Kompatibilis RFID karkötő kivitel

Az elnyelőben használt karkötő kiválasztásánál vegye figyelembe a javasolt kialakításokat.

Előnyösebb kialakítás

Előnytelen kialakításúak, de a csatosrésszel előre nem okoznak problémát



A karkötőket mindig csattal előre kell behelyezni!





## Ürités

A kártyákat a torony elején lévő rekeszből lehet kivenni. Ezt a készülékkel megkapott kulcs segítségével tudjuk kinyitni. Az ürités után helyezzük vissza a tárolót, majd zárjuk vissza a fedelet. Ezután folytatható a készülék használata.

Ha a tároló nincs a helyén, ne használjuk a berendezést, mert így az oszlop aljára kerülhetnek a kártyák és ezek eltávolítása nem egyszerű feladat!



## Balesetvédelem

Áramütésveszély nincs: az eszköz 12V gyengeáramú villamos rendszerrel épült.

Az eszközben található motorok nyomtékát a vezérlőprogram korlátozza, így az eszköz személyi sérülést nem tud okozni.

A balesetek elkerülése érdekében a következő előírásokat kötelező betartani:

- A behúzó nyílásba kézzel belenyúlni tilos!
- A behúzott tárgyat visszahúzni tilos!

## Tisztítás, ápolás

A kapu tisztítását a felhasználó is végezheti.

Tisztítás előtt áramtalanítsuk a készüléket!

- A kapu külső felületét az elszennyeződés mértékéhez igazított gyakorisággal az előírt tisztítószerrel tisztítjuk, majd száraz, puha törleruhával áttöröljük. Lásd Biztonsági óvintézkedések fejezet.
- Enyhén nedves (nem vizes) ruhát használjon. A túlzott mértékű nedvesség áramütéshez vezethet. Pumpás szóró flakon használata esetén ügyeljen arra, hogy a tisztítószert ne juttassa közvetlenül a kapu illesztési hézagaiba.
- Tilos a mechanikai tisztítás: a felületek tisztításához ne használjon dörzspapírt, fémhálós, durva felületű szivacsot.
- A tisztítást puha, nem szőszlődő ronggyal, kendővel végezze.
- A szálcsiszolt felületeken tisztítás után a Protektor olajat javasoljuk használni, kiválóan megvédi a felületet az ujjlenyomatok kialakulásától.
- A plexi felületeken minden alkoholtartalmú tisztítószer alkalmazása tilos, állagromlást okozhat
- Minden savas anyaggal való tisztítás tilos!
- Jégtelenítő, vízkötlenítő, illetve klór tartalmú szerek alkalmazása TILOS, ezek tönkre tehetik a felületet, lyukkorróziót okozhatnak.
- A műanyag tetőt (ha ilyen típusa van) vízzel, puha ruhával törölje át.
- Kerülje az erős vegyszereket!
- A kapuk hajtóműveit és mechanikai rendszerét a gyártó tartja karban karbantartási szerződés keretében.
- Figyelem! A kártyaolvasókba a tisztítás során víz ne kerüljön!





## Hibaelhárítás

Az eszköz képes észrevenni az elakadt tárgyat, vagy bizonyos műszaki meghibásodásokat és ilyenkor megáll és kiír egy hibaüzenet az LCD kijelzőre.

LCD kijelző felirata (magyar / angol)	Hiba oka	Hiba elhárítása
Hiba! Elakadás a behúzó nyílásban! / Error! Stuck at the enter opening!	Az eszköz egymás után 2-szer (szoftverben konfigurálható, hogy hányszor próbálkozzon) nem tudta behúzni a szenzor által látott tárgyat, ezért megállt.	<ul style="list-style-type: none"> <li>Áramtalanítsa az eszközt!</li> <li>Távolítsa el a beakadt tárgyat! Ha szükséges távolítsa el a gyűjtő dobozt és úgy próbálkozzon!</li> <li>Ha újraindítás után a hiba nem szűnik meg és nincsen látható tárgy a behúzó nyílás szenzorának látóterében, akkor elkoszolódt a szenzor és tévesen jelenlétet érzékel. Próbálja meg megtisztítani!</li> <li>Vegye fel a kapcsolatot a gyártóval!</li> </ul>
Hiba! Elakadás a behúzó belsejében! / Error! Stuck inside!	Az eszköz egymás után 2-szer (szoftverben konfigurálható, hogy hányszor próbálkozzon) nem tudta kiadni a belső szenzorok (hátsó infra szenzor, mikrokapcsolók) által látott tárgyat, ezért megállt.	<ul style="list-style-type: none"> <li>Áramtalanítsa az eszközt!</li> <li>Távolítsa el a beakadt tárgyat! Ha szükséges távolítsa el a gyűjtő dobozt és úgy próbálkozzon!</li> <li>Ha újraindítás után a hiba nem szűnik meg és nincsen látható tárgy az eszköz belsejében, akkor vegye fel a kapcsolatot a gyártóval!</li> </ul>
Első szenzor karbantartása szükséges! / First Sensor need maintenance!	A behúzó nyílásban található szenzor meghibásodott, vagy koszos.	<ul style="list-style-type: none"> <li>Áramtalanítsa az eszközt!</li> <li>Próbálja meg megtisztítani a szenzort</li> <li>Ha újraindítás után a hiba nem szűnik meg, vegye fel a kapcsolatot a gyártóval!</li> </ul>
!Hátsó Infra! / !Backside Infra!	A hátsó infra szenzor meghibásodott, vagy koszos.	<ul style="list-style-type: none"> <li>Ha újraindítás után a hiba nem szűnik meg, vegye fel a kapcsolatot a gyártóval!</li> </ul>
Túláram Begyűjtés közben! / Over Current during Collect!	Az eszköz túláramot érzékelt begyűjtés közben és ezért baleset védelmi okból megállt.	<ul style="list-style-type: none"> <li>Áramtalanítsa az eszközt!</li> <li>Távolítsa el a beakadt tárgyat! Ha szükséges távolítsa el a gyűjtő dobozt és úgy próbálkozzon!</li> <li>Ha újraindítás után a hiba nem szűnik meg és nincsen látható tárgy az eszköz belsejében, akkor vegye fel a kapcsolatot a gyártóval!</li> </ul>
Túláram Kiadás közben! / Over Current during Eject!	Az eszköz túláramot érzékelt kiadás közben és ezért baleset védelmi okból megállt.	<ul style="list-style-type: none"> <li>Áramtalanítsa az eszközt!</li> <li>Távolítsa el a beakadt tárgyat! Ha szükséges távolítsa el a gyűjtő dobozt és úgy próbálkozzon!</li> <li>Ha újraindítás után a hiba nem szűnik meg és nincsen látható tárgy az eszköz belsejében, akkor vegye fel a kapcsolatot a gyártóval!</li> </ul>

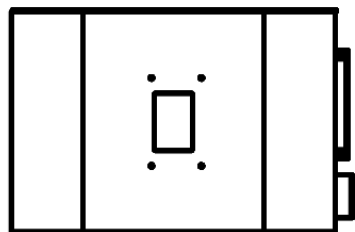
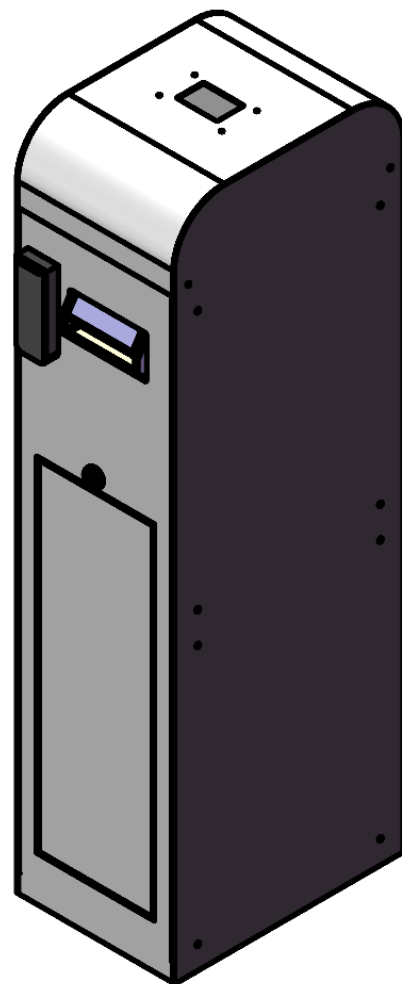
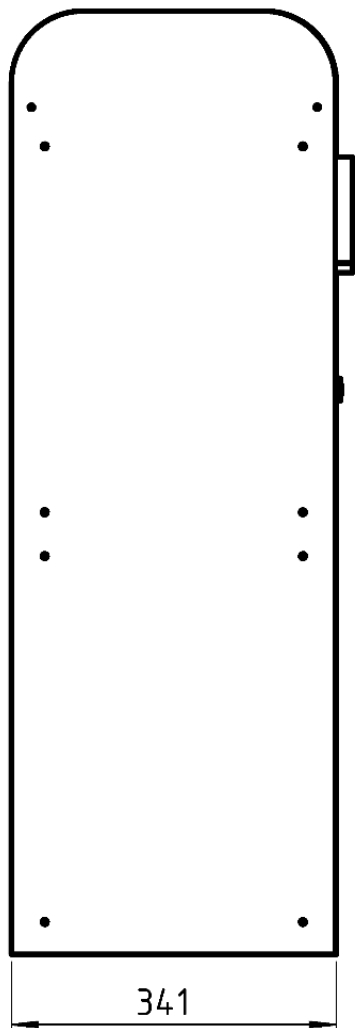
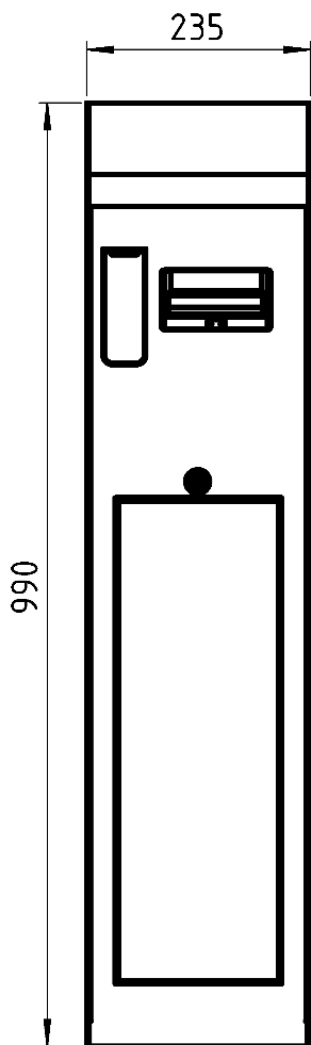
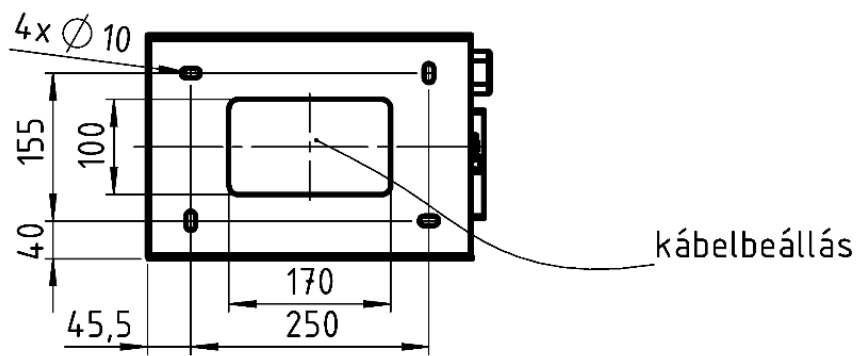
Adott jeladó típus elnyelése / olvasására eltérő beállítások, paraméterezések szükségesek, pl. ha kártyák helyett ezentúl RFID karkötőket, vagy csipeszes tokos kártyák helyett ISO7810-es csupeszes kártyát kell gyűjteni, a készülék átparaméterezése szükséges.

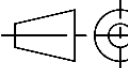

<b>Beosztás:</b>	<b>Név:</b>	<b>Megnevezés:</b>	<b>Méret:</b>	  Procontrol Elektronika Kft.
<b>Tervező:</b>	Kovács K.	<b>ProxerCollect 15</b> szer. oszlop	M1:8	
<b>Rajzoló:</b>	Szokoli Z.		<b>Tömeg:</b>	<b>Rajzszám:</b> V2_1818-22-o01
<b>Másoló:</b>				<b>Revízió:</b> R1
<b>Ellenőr:</b>	Kovács K.		<b>Vetítési mód:</b>  X	<b>Anyag:</b> X
<b>Szabv. ellenőr:</b>				<b>Lapok száma:</b> 1
<b>Tech. ellenőr:</b>				<b>Sz. lap:</b> 1
<b>Főkonstruktor:</b>	Kovács K.			
<b>Dátum:</b>	2022. 03. 16.			

## Telepítési útmutató

### Sorkapocs bekötés

- Tápellátás:  
A készülék +12V DC tápfeszültséget igényel. Maximális áramfelvétel: 3A.
- Vezérlő jelek (Jogosult/Jogosulatlan - Kártyaelnyelő) bekötése:
  - NO relé kimenet egyik vezetékét a vezérlő jelre, a másik vezetékét GND-re kell kötni.
  - **A 11-es és a 12-es sorkapocs csatlakozóra feszültséget kötni tilos, mert ez a bemenetek és a vezérlőpanel tönkretételét okozhatja. Az ebből adódó meghibásodások nem garanciális jellegűek.**

Sorszám	Felirat
1	+12V - Külső olvasó
2	GND - Külső olvasó
3	D+ - Külső olvasó
4	D- - Külső olvasó
5	+12V – Belső olvasó
6	GND – Belső olvasó
7	D+ - Belső olvasó
8	D- - Belső olvasó
9	+12V – Kártyaelnyelő
10	GND – Kártyaelnyelő
11	Jogosult - Kártyaelnyelő
12	Jogosulatlan - Kártyaelnyelő

### Kontaktusos vezérlés idegen kártyaolvasók alkalmazása esetén

Röviden összegezzük a két rendszer közötti együttműködést:

A Megrendelő által biztosított két kártyaolvasót a Procontrol beépíti és a Megrendelő értékeli az adatokat.

A külső olvasó jelei a kártyaelnyelőt nem érintik.

Ha a kártya a belső kártyaolvasóhoz érkezik, a behúzó mechanizmus megáll, és várja a Megrendelő rendszerének döntését, amely a következő lehet:

- A. Nyeld el
- B. Add vissza

A két választ két kontaktusjellel kell megadni a kártyaelnyelőnek.

Ha T idő (pl. 3 másodperc, szoftverben konfigurálható) alatt válasz nem érkezik, a kártyát visszaadja.

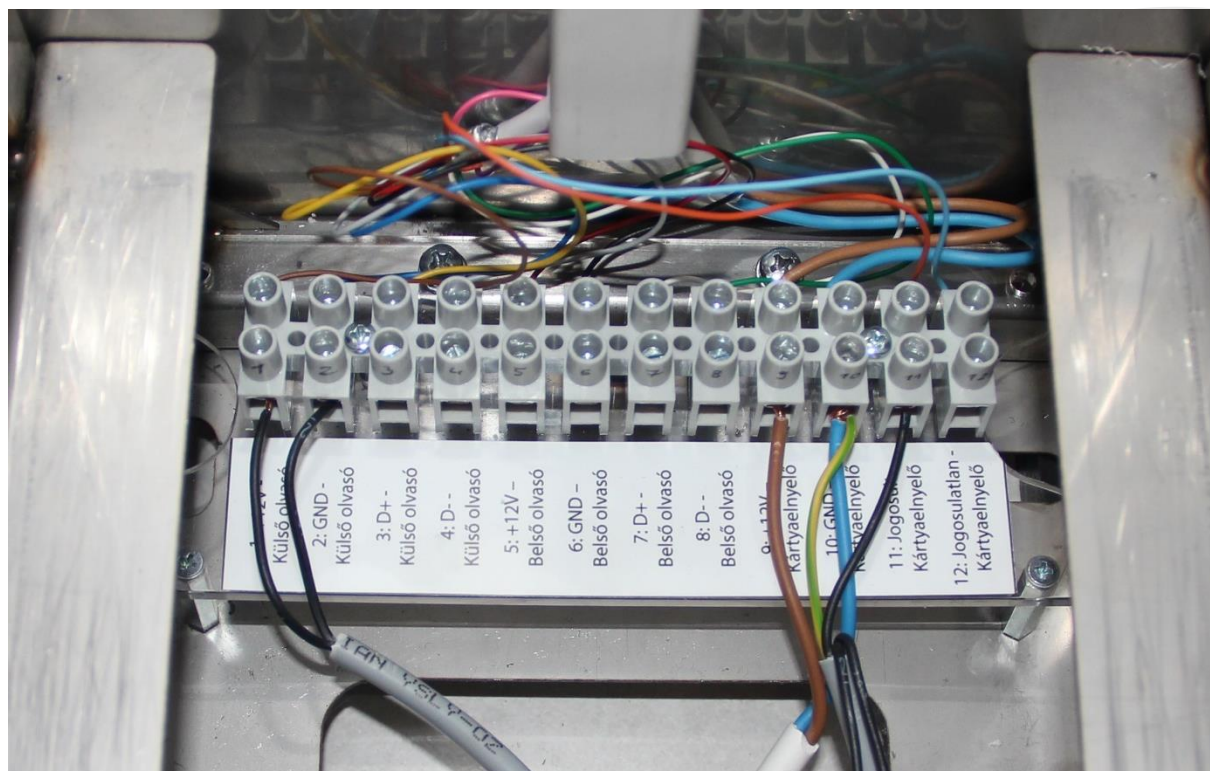

PROCONTROL ELB

# EU MEGFELELŐSÉGI NYILATKOZAT

## CE MEGFELELŐSÉGI NYILATKOZAT

Alulírott gyártó:

Cégnév:	<b>Procontrol Elektronika Kft.</b>
Székhely:	6725 Szeged, Cserepes sor 9/B.

kijelentem, hogy a következő termék(ek):

Típus:	<b>CCS, TCS, ProxerCollect</b>
Megnevezés:	kártyaelnyelő rendszer

megfelel(nek) a következő európai irányelv(ek), rendeletek előírásainak:

Az irányelv száma:	Az irányelv címe:
374/2012.	374/2012. (XII. 18.) Korm. rendelet egyes veszélyes anyagok elektromos és elektronikus berendezésekben való alkalmazásának korlátozásáról
2011/65/EU	Az Európai Parlament és a Tanács irányelve egyes veszélyes anyagok elektromos és elektronikus berendezésekben való alkalmazásának korlátozásáról (RoHS)
2014/35/EU - LVD	A Tagországok Jogharmonizációs Bizottságának direktívája a meghatározott Feszültségszinteken belül működtetett elektromos készülékek előírásaira vonatkozóan (LVD – Low Voltage Directive / Kisfeszültségű Direktíva)
2014/30/EU - EMC	A Tagországok Jogharmonizációs Bizottságának direktívája, az elektromágneses zavarforrást keltő berendezések alkalmazásával összeegyeztethető előírásaira vonatkozóan (EMC)

Az alkalmazott harmonizált szabványok hivatkozási száma (azonosító jele és kiadásának évszáma):

EN 50581:2012 Elektromos és elektronikus termékek értékelésének műszaki dokumentációja a veszélyes anyagok korlátozása érdekében

E megfelelőségi nyilatkozat a gyártó kizárólagos felelősségére kerül kibocsátásra.

A Procontrol Kft. ISO 9001:2008 minősítéssel rendelkezik, a Bureau Veritas Certification által tanúsítva.

Kelt: Szeged, 2022.03.28.

**Procontrol Elektronika Kft.**  
6725 Szeged, Cserepes sor 9/B.....  
Minőségügyi vezető  
Procontrol Kft.

## Kapcsolat a gyártóval

Amennyiben megjegyzése, kérdése merül fel, bármilyen problémája van a programmal kapcsolatban, az alábbiak szerint veheti fel velünk a kapcsolatot:

### **Procontrol Electronics Ltd.**

Internetcím: [www.procontrol.hu](http://www.procontrol.hu)

6725 Szeged, Cserepes sor 9/b

Tel: (62) 444-007

Email: [info\\_kukac\\_procontrol.hu](mailto:info_kukac_procontrol.hu)

### **Hibajelentés:**

Email: [service\\_kukac\\_procontrol.hu](mailto:service_kukac_procontrol.hu)

Kérjük, hogy a termékkel, programmal kapcsolatos problémáikat, igényeiket lehetőleg írásban közöljék, minél részletesebb és világosabb módon. Köszönjük!



