

**PROCONTROL**<sup>®</sup>

**AutoPay40**

**AutoPay4000**

fizetőautomata, jegykiadó- és fizetőállomás, és

**PayGate 4E-40**

**PayGate 4E-4000**

fizetőbeléptető beépített forgóvillával

Kezelői és telepítői kézikönyv



Verzió: 7.4.  
Dátum: 2024.12.17.

Védett, regisztrált védjegyek:

**ProxerGate**<sup>®</sup>

**ProxerNet**<sup>®</sup>

**HI-GUARD**<sup>®</sup>

**Medi-Call**<sup>®</sup>

**Proxer**<sup>®</sup>

**ProxerPort**<sup>®</sup>

**ProxerLock**<sup>®</sup>

**HI-CALL**<sup>®</sup>

**Pani-Call**<sup>®</sup>

 **IP Thermo**<sup>®</sup>

 **IP Stecker**<sup>®</sup>

 **RTLS**<sup>®</sup>

 **RHS**<sup>®</sup>

 **ProxerStecker**<sup>®</sup>  **KeySafe**<sup>®</sup>

© 2022 Procontrol Electronics Ltd.

Minden jog fenntartva.

A **KeySafe**<sup>®</sup>, **ProxerSafe**<sup>®</sup>, **ProxerGate**<sup>®</sup>, **ProxerPort**<sup>®</sup>, **IP Thermo**<sup>®</sup>, **IP Stecker**<sup>®</sup>, **ProxerLock**<sup>®</sup>, **ProxerStecker**<sup>®</sup>, **RHS**<sup>®</sup>, **HI-CALL**<sup>®</sup>, **HI-GUARD**<sup>®</sup>, **MEDI-CALL**<sup>®</sup>, **Pani-Call**<sup>®</sup>, **PROXER**<sup>®</sup>, **PROXERNET**<sup>®</sup> a Procontrol Electronics Ltd. bejegyzett védjegyei, hivatalos terméknevei. A dokumentumban található védjegyek a bejegyzett tulajdonosok tulajdonát képezik.

A Procontrol Electronics Ltd. fenntartja ezen dokumentum szerzői jogait: a dokumentumot a vásárló vállalaton kívüliek részére sokszorosítani, módosítani, publikálni – akár részben, akár egészben – csak a szerző előzetes írásbeli engedélyével szabad.

A Procontrol Electronics Ltd. bármikor megváltoztathatja a dokumentumot és a szoftvert anélkül, hogy erről tájékoztatást adna ki.

A Procontrol Electronics Ltd. nem vállal felelősséget a szoftver vagy dokumentáció részleteinek teljes körű pontosságáért, valamely konkrét alkalmazásra való megfelelésségéért.

## Kedves megrendelőnk!

Köszönjük, hogy a Procontrol terméke mellett döntött.

A Procontrol Electronics Ltd. patinás családi vállalkozás: az 1980-as évek óta foglalkozik beléptető rendszerekkel, az automatizált elektronikai mérés, szabályozás számos ágazatával.

A Procontrol azon kevés hazai vállalkozás közé tartozik, amely belső K+F részlegével saját innovatív ötleteit egészen termék szintig fejleszti, gyártja, és ezekkel van jelen a hazai és külföldi piacon.

Termékei életciklusát figyelemmel kíséri, termékeit az összegyűjtött tapasztalatok és a számos elégedett felhasználó javaslatai alapján fejlesztette és fejleszti ma is.

Rendszereink Magyarország számos vállalatánál üzemelnek, kis létszámú műhelyektől országos telephelyhálózattal rendelkező nagyvállalatokig.

Az Ön ötleteire is nyitottak vagyunk!

A termékkínálatunkat [www.procontrol.hu](http://www.procontrol.hu) honlapunkon találja meg.

Reméljük, hogy termékeinket és szolgáltatásainkat Önök is meglelégedéssel fogják használni.

PROCONTROL LTD.  
ELECTRONICS

## Rendszer-, és termékinlátat áttekintése

A Procontrol saját fejlesztésű, intelligens cél-rendszerei egy közös épületmenedzsment-szoftver rendszer (ProxerNet) moduljaiként lefedik egy nagy igényeket támasztó, korszerű, ún., Smart Building koncepció legtöbb feladatát.

A rendszerek mindegyike önálló, **innovatív megoldás**: hardver és szoftver modulokból igény szerint összeállítható komplett rendszerek, amelyek önállóan, a többi rendszer nélkül egyenként is használhatók, de együttműködnek.

Maguk a termékek általában önállóan is, de egy, vagy több cél rendszer moduljaként is használhatók.

### Rendszerek funkciói

- ✓ *Beléptető rendszerek*
- ✓ *Munkaidő nyilvántartó rendszerek*
- ✓ *Fizető parkoló rendszerek*
- ✓ Elektronikus zár rendszerek
- ✓ *Kulcs- és értéktároló széf-rendszerek*
- ✓ *Ipari órák és órahálózatok*
- ✓ Kijelzők, információs rendszerek
- ✓ Ügyfélirányító rendszerek
- ✓ Lokációs követő rendszerek
- ✓ Személyi távfelügyeleti rendszerek
- ✓ Épületgépészeti (HVAC) rendszerek
- ✓ Wellness Control rendszerek
- ✓ Video felügyeleti rendszerek
- ✓ Tűzjelző, és tűzvédelmi rendszerek
- ✓ Behatolás-védelmi rendszerek
- ✓ Termelésirányítási rendszerek.
- ✓ Méréstechnikai rendszerek
- ✓ Jármű flotta menedzsment rendszerek
- ✓ Jegykiadó-fizető automata rendszerek
- ✓ Nővérhívó és betegkövető rendszerek

### Rendszerelemek, szolgáltatások

- NFC, RFID, biometrikus azonosítók, forgóvillák, forgó-, lengőszárnyas és gyorskapuk
- Jelenléti ívek, munkarendek, statisztika, export bárszámfejtés felé
- Sorompók, személy és járműazonosítás, fizető-automaták
- NFC, RFID kulcsok, központi zár-menedzsment
- Személy-\* és kulcsazonosítás, gyűjtés, tárolás menedzsment
- GPS szinkron, NTP szerver idő, analóg, digitális mellékórák
- Érintőképernyős információs tornyok, kijelzők, fényújságok
- Sorszámjegy osztók, hívóterminálok, élőhangos ügyfél-hívók
- Személy és objektumkövető tagek, telepített belső hálózat.
- Személyi jeladók, karkötők, helyi központ, felügyelő központ.
- Fűtés, hűtés, szellőztetés, árnyékolás, világítás menedzsment
- Belépő tag, bérlet, szekrényzár, szolárium, menedzsment
- Kamerás térfigyelés, rögzítés, követés
- Tűzjelző érzékelők, beavatkozók, tűzvédelmi központ
- Nyitás-, mozgás-, törés-érzékelők, jelzőközpont, riasztók
- Termelésmérés, személyi gyűjtés, szerszámkiadás
- Fizikai mennyiségek mérése, elektronikai labor műszerek
- Flottakövetés, vezető-, üzemanyag-, tankolás- menedzsment
- Jegykiadó, kártyakiadó, fizető automaták
- Rádiós nővérhívó, beteg-követő karkötők és menedzsment

### Kiegészítő termékek (rendszerfüggetlen eszközök):

- Kártyanyomtatók, kellékek
- Kártyák, transzponderek, tartozékok
- Kommunikációs modulok
- Szenzorok
- Tápegységek

- Fargo HID
- Kártyatokok, nyakszalagok, RFID kulcstartók
- Ethernet/RS232/RF860/RS485konverterek, modemek, Tibbo
- Hőmérséklet, nyomás, légnedvesség, közeltítés, vízbetörés
- Ipari AC/DC, DC/DC kapcsolóüzemű tápegységek

## Biztonsági óvintézkedések

Kérjük, olvassa el gondosan a következő figyelmeztetéseket, mielőtt használná az eszközt. Használja a terméket rendeltetés-szerűen, az ebben az útmutatóban leírt eljárásoknak megfelelően. Cégünk nem vállal felelősséget a nem rendeltetészerű használatból eredő károkért.

A garancia csak akkor biztosított, ha az automatát a gyártó által előírt (vagy jóváhagyott) alapanyagokkal töltik fel és üzemeltetik, valamint a karbantartási utasítás szerinti gyakorisággal tisztítják.

A gyártó és a forgalmazó nem vállal felelősséget olyan károkért, amelyet személyek vagy tárgyak okoznak az alábbi esetekben:

- berendezés nem rendeltetészerű használata
- helytelen telepítés
- nem megfelelő elektromos hálózatra való csatlakozás esetén
- súlyos karbantartási hiányosságok
- nem engedélyezett beavatkozások vagy módosítások
- nem eredeti alkatrészek használata
- nem az előírt (vagy jóváhagyott) alapanyagokkal történő üzemeltetés esetén
- A berendezésben csak a gyártó által feljogosított szakszerviz végezhet beavatkozást, kivéve az érmeűritést
- Ne kísérelje meg szétszerelni vagy megváltoztatni e termék egyetlen részét sem!
- Ne tárolja a megadott tartományon kívül eső hőmérsékleteken és ne működtesse a megadott tartományon kívül eső környezetben, mivel az a termék élettartamát csökkenti vagy a termék meghibásodásához vezethet.
- Ne helyezze a terméket hőforrás közelébe, illetve ne tegye ki az eszközt közvetlen láng vagy hó hatásának, mivel az eszköz olyankor felrobbanhat.
- A készüléket csak arra használja, amire a gyártó tervezte!

### Szállítás

A berendezés szállítása során óvatosan kell eljárni a billenések elkerülése érdekében.

**Figyelem:** a kinyitás és az nyitott ajtó mellett végzett műveleteket, kizárólag csak erre feljogosított és erre felkészült személyzet végezhet el. Ne hagyjuk őrizetlenül a nyitott berendezést!

### Tűz és áramütés elkerüléséhez:

Ügyeljen arra, hogy ne dobjanak, és ne nyomjanak be különféle tárgyakat a készülék házának nyílásain.

Ne szereljen fel olyan tartozékokat, amelyeket nem ehhez az eszközhöz terveztek.

### Telepítéskor

Az eszköz házán olyan nyílások is vannak, amelyek a működés során keletkező hő távozását teszik lehetővé. Ha ezeket a nyílásokat elzárja, az összegyülemelő hőtől a készülék meghibásodhat, és ez tűzhez vezethet. Ne telepítse a készüléket radiátor vagy más hőforrás mellé.

### Tisztításkor

A kijelzők, érzékelő felületek tisztítása előtt áramtalanítsa ki az eszközt. Ne fújjon aeroszol típusú tisztítószer közvetlenül a képernyőre, mert a túlzott mértékű nedvesség áramütéshez vezethet.

**Tilos a mechanikai tisztítás:** a felületek tisztításához ne használjon dörzspapírt, fémhálós, durva felületű szivacsot. Tisztítást puha, nem szőszölődő ronggyal, kendővel végezze.

A szálciszított felületeken protektor olajat javasolunk használni, kiválóan tisztít és megvédi a felületet az ujjlenyomatok kialakulásától. A Procontrol által kínált speciális fémtisztítót használja. NE használjon más fémtisztítót. Ennek hiányában a fémfelületet puha ruhával és semleges hatású mosogatószerrel (üveg tisztítóval) törölje át.

### Minden savas anyaggal való tisztítás tiltott!

A műanyag tetőre, illetve a tükörpolírozott, krómozott felületre és a kapu karkjaira lúgos hatású mosogatószer, alkoholos bázisú semleges mosószer, üveg tisztítószer alkalmazandó.

A kendő csak nedves legyen, ne bő vízzel mossa le a készüléket. Kerülje az erős vegyszereket.

### Általános jogok és felelősségek

Az eszköz gyártására a Procontrol Kft-nek kizárólagos joga van, ezért a berendezés egészének, ill. bármely részének lemásolása, duplikálása TILOS!

A berendezésben csak a gyártó által feljogosított szakszerviz telepítheti, tarthatja karban, illetve végezhet beavatkozást, kivéve a pénzcserét.

A Procontrol Kft. fenntartja a jogot, hogy a kiadott leírásban rögzített adatokat bármikor, előzetes bejelentési kötelezettség nélkül megváltoztassa, azoktól eltérjen.

Az eredeti vásárlástól számított 12 hónapon belül a gyártó szavatolja, hogy az eszközök, a beépített tárolóeszközök minden gyártási, illetve anyaghibától mentesek. Ez a szavatosság kizárólag és mindössze a hibás eszköz, tárolóeszköz, illetve dokumentum kicserélésére vonatkozik és nem foglalja magában, illetve nem terjed ki semmilyen más jellegű kár megtérítésére. Különösen is vonatkozik ez profitvesztésre, adatvesztésre, a szoftver / eszköz használatának korlátaira, bármilyen közvetlen vagy közvetett veszteségre. A korlátozás érvényes továbbá arra az esetre is, ha a gyártót külön tájékoztatták a kár bekövetkeztének lehetőségéről. A gyártó kártérítési kötelezettsége a vásárló vagy bármely harmadik személy felé nem haladhatja meg a eszközt, szoftvercsomagért illetve a szoftver használati jogáért valóságosan kifizetett árat - függetlenül az igény jogcímétől.

## Tartalom

|  |    |
|--|----|
| Rendszer-, és termékinlátat áttekintése .....  | 4  |
| Biztonsági óvintézkedések .....  | 5  |
| Tartalom.....  | 6  |
| A leírás tárgya.....   | 8  |
| AutoPay4000 általános bemutatás.....   | 12 |
| Tulajdonságok.....   | 12 |
| Opciók.....  | 13 |
| Műszaki jellemzők .....  | 13 |
| A PayGate 4E-40 érmés WC beléptető és az AutoPay40 fizető automata .....   | 15 |
| Tulajdonságok .....  | 15 |
| Opciók .....   | 16 |
| Műszaki jellemzők .....  | 16 |
| Telepítőknek .....   | 18 |
| A helyszín előkészítése PayGate4E-40 esetén .....  | 18 |
| A PayGate4E-40 beléptető kapu telepítése, beüzemelése .....  | 18 |
| Az AutoPay 40 fizető automata telepítése .....   | 21 |
| Az AutoPay4000 automata fő részei:.....  | 22 |
| Fizető automatákhoz kapcsoló kezelői, üzemeltetési, karbantartási feladatok, avagy a Megrendelő, illetve a Vállalkozó kötelezettségei..... | 23 |
| 1. Felhasználói, kezelői feladatok – Megrendelő feladata, lásd alább részletezve.....  | 23 |
| 2. Üzemeltetéssel járó szakmai tevékenység – Megrendelő feladata, lásd alább részletezve .....   | 23 |
| 3. Támogatás – Vállalkozó feladata .....   | 24 |
| 4. Gyártói megelőző karbantartás – Vállalkozó feladata, lásd a Karbantartási munkalapon részletezve.....                                   | 25 |
| 5. Javításhoz tipikus szervizfeladatok, fődarabok cseréje – Vállalkozó feladata, ajánlat alapján.....                                      | 25 |
| AutoPay, PayGate fizetőautomaták és AutoPark parkolóórák üzemeltetésének műszaki feladatai - Megrendelő vagy megbízottja feladatai .....   | 26 |
| Az AutoPay 40 / 4000 használata .....  | 28 |
| Névre szóló Áfás számla kiállítása kezelőszemélyzet nélkül az automatából - opció.....   | 28 |
| Az AutoPay 4000 használata képekben – WC beléptetés jellegű használat .....  | 28 |
| Az AutoPay 40 / 4000 használata képekben.....  | 29 |
| Áthaladás a kapun fizető vendégeknek – jegyvásárlás, fizető parkoló jellegű használat .....  | 29 |
| Áthaladás a fizető kapun – dolgozóknak (opció) .....   | 30 |
| <b>Kezelési utasítás</b> .....   | 31 |
| A készüléknek a működéshez szüksége van .....  | 31 |
| Nagyon ajánlott továbbá .....  | 31 |
| <b>Nyitás/zárás</b> .....  | 31 |
| Mesterkártyák .....  | 31 |
| Hasznos tudnivalók a paypass terminálról .....   | 33 |
| A Paypass terminálok több típusa elérhető. Megrendeléskor van lehetősége dönteni, melyik szolgálja ki igényeit:.....                       | 33 |
| A POS terminál működéséről:.....   | 33 |
| GYORSFIZETÉSI FUNKCIÓ – IGÉNY SZERINT LETILTHATÓ: .....  | 34 |
| A Gyorsfizetési funkció Paypass fizetésre és készpénzfizetésre is érvényes működési mód. ....  | 34 |
| 1. Felhasználói, kezelői feladatok .....   | 35 |
| 1.1. A hőnyomtató (4) kezelése, papírcsere .....   | 35 |

|  |           |
|--|-----------|
| 1.2. Pénzkezelésről.....   | 42        |
| <b>A készpénz kezelése és tárolása .....</b>   | <b>42</b> |
| 1.3 Szerviz menü .....   | 43        |
| 1.4. Érmefeltöltés:.....   | 43        |
| Pénzkezelés.....   | 44        |
| Szerviz menü.....  | 46        |
| A készülék szervizmenüje elérhető az alábbi módokon:.....                                    | 46        |
| Státusz oldal .....  | 47        |
| Pénzkezelés oldal.....   | 48        |
| Kimutatások oldal.....   | 50        |
| Beállítások oldal.....   | 54        |
| Értesítések oldal .....  | 56        |
| Karbantartás oldal.....  | 57        |
| Nyitvatartás oldal .....   | 58        |
| Kártyakezelés oldal.....   | 58        |
| Felhasználókezelés oldal.....  | 59        |
| Parkolójegy-kezelés oldal .....  | 59        |
| Visszalépés menüpont: a gombbal kiléphet a Szerviz menüből .....                             | 60        |
| 1.5. Érze és bankjegy ürítés .....   | 61        |
| 1.6 A kasszafeltöltésről .....   | 61        |
| 2. Üzemeltetéssel járó szakmai tevékenység .....   | 65        |
| 2.1. Tisztítás.....  | 65        |
| 2.2. Hibajelzések elhárítása.....  | 67        |
| Figyelmeztetések, állapotjelzések értelmezése .....  | 67        |
| Hibajelzések értelmezése .....   | 67        |
| 2.3 Egyéb hibajelenségek és megoldásaik .....  | 68        |
| 2.4 Érmeelakadás megelőzése, elhárítása .....  | 68        |
| 2.5 Újrindítások .....   | 69        |
| 2.6 Hibaelhárítás érmeelakadás esetén .....  | 69        |
| 2.7 TŰZ állapot / pánik kar leejtése .....   | 72        |
| PayGate, vagyis forgóvillával szerelt automata esetén .....                                  | 72        |
| OPCIÓ: AutoPay Weboldal - Részletes pénzforgalmi kimutatások honlap .....                    | 74        |
| Mellékletek.....   | 76        |
| Nyugta, belépőjegy vagy kupon.....   | 76        |
| Nyilatkozat nyugtaadási kötelezettség alóli mentességről.....                                | 77        |
| Fizetőautomata bekötése NAV-hoz - törvényváltozás miatt bejelentési kötelezettsége van ..... | 78        |
| Kapcsolat a gyártóval .....  | 79        |
| Hibajelentés .....   | 79        |



## AutoPay és PayGate termékek

Az AutoPay40 fizetőautomata egybeépíthető a ProxerGate4E forgóvillaival. A forgóvilla és fizetőautomata design harmonikusan egymáshoz illeszkedő formatervezésű. A létrejövő termék a fizetőbeléptető kapu, a PayGate 4E-40.

Ugyanígy az AutoPay4000 fizetőautomata is egybeépíthető a ProxerGate4E forgóvillaival. Az így kapott termék a PayGate4E-4000 fizetőbeléptető.

A termékek félkültéri kivitelben is rendelhetők, azaz esővédett helyre kültérre is telepíthetők; illetve falra szerelhető kivitelben is rendelhetők.

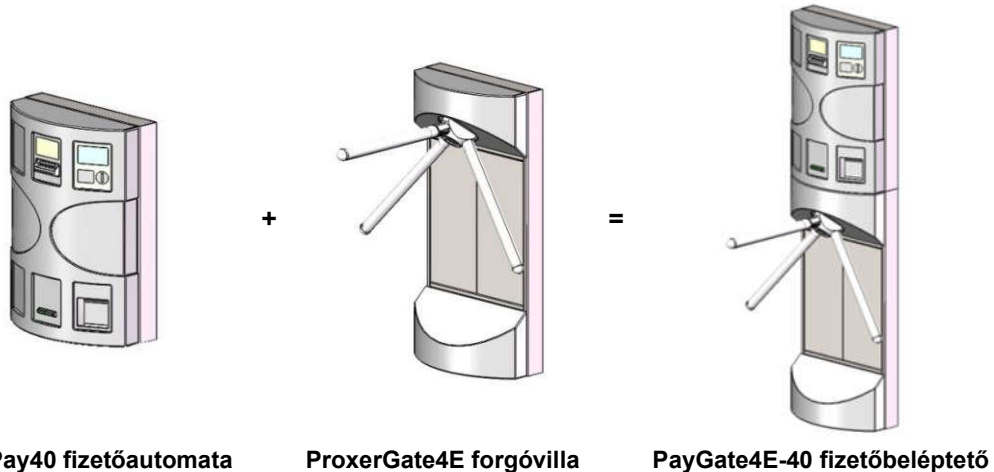

AutoPay40 fizetőautomata

ProxerGate4E forgóvilla

PayGate4E-40 fizetőbeléptető

### AutoPay 40

Nagyteljesítményű érmés fizető automata, visszajárót ad érmében, nyugtát nyomtat

- Előre meghatározott, a megrendelő által meghatározott tarifa szerinti összeget, pl. 350 HUF, 1EUR belépési díjat lehet elkérni vele.
- Forint vagy opcionálisan euró érmével fizethet; bármilyen érmékből be lehet dobni a fizetendő összeget, pl. 50, 100, 200Ft, 1EUR, 2 EUR
- Visszajárót ad érmében
- A készülék nyugtát és / vagy jegyet nyomtat, amin a bedobott összeg, a dátum, az időpont és a kívánt marketing szöveg szerepel
- A fizetés rendezésekor nyitási parancsot adhat
- Kasszaürítési napló (Cashlog1), napi és időszaki zárási bizonylat nyomtatva, AutoPay weboldalon, opcionálisan emailben vagy USB drivera letöltve.
- Ethernet, LAN hálózati kapcsolat
- 8" színes érintőképernyőn kommunikál a felhasználóval
- Az érméket hopperbe (visszaadáshoz) és tároló dobozba gyűjti, ehhez kulccsal lehet hozzáférni és üríteni
- Bankjegyet nem fogad el
- Rozsdamentes acél és kompozit formatervezett, ívelt ház, fali, beltéri kivitel
- Nagyteljesítményű, hosszú élettartamú, vágófejes nyomtató





- Érmebedobó kényelmesen kezelhető, szemmagasságban van
- Egy érmeürítéssel akár 1500 használatra, nagy forgalmú helyekre

**Opciók:**

- PayPass, bankkártyás fizetés
- Nyomtató nélkül is rendelhető
- Visszaadó funkció nélkül is kérhető
- RFID/ NFC olvasó
- Kültéri kivitelben is rendelhető, esővédő, árnyékoló szükséges: **-EXT**

## AutoPay 4000

Nagyteljesítményű bankjegyes és érmés fizetőautomata, visszajárót ad érmében, nyugtát nyomtat

- Előre meghatározott, a megrendelő által meghatározott tarifa szerinti összeget, díjat lehet elkérni vele.
- Forint vagy opcionálisan euró érméssel fizethet
- Bankjegyes fizetés
- Visszajárót ad érmében
- A készülék nyugtát és / vagy jegyet nyomtat, amin a bedobott összeg, a dátum, az időpont és a kívánt marketing szöveg szerepel
- A fizetés rendezésekor nyitási parancsot adhat
- 2D optikai vonalkódolvasó (QR kód olvasó)
- RFID proximity olvasó (kártyák, RFID tagek olvasására)
- Kasszaürítési napló (Cashlog1), napi és időszaki zárasi bizonylat nyomtatva, AutoPay weboldalon, opcionálisan emailben vagy USB drivera letöltve
- Ethernet, LAN hálózati kapcsolat
- 8" színes érintőképernyőn kommunikál a felhasználóval; beépített számítógép
- A beszedett érmét hopperbe (visszaadáshoz) és tároló dobozba gyűjti, a bankjegyet tároló rekeszbe gyűjti; ezekhez kulccsal lehet hozzáférni és üríteni
- Rozsdamentes acél és kompozit formatervezett, ívelt ház, fal, beltéri
- Nagyteljesítményű, hosszú élettartamú, vágófejes nyomtató
- Érmebedobó kényelmesen kezelhető, szemmagasságban van
- Egy érmeürítéssel akár 1500 használatra, nagy forgalmú helyekre

**Opciók:**

- PayPass bankkártyás fizetéssel bővíthető
- Nyomtató nélkül is rendelhető
- Visszaadó funkció nélkül is kérhető
- Bankjegyvisszaadó
- Kültéri kivitelben is rendelhető, esővédő, árnyékoló szükséges: **-EXT**



## PayGate 4E-40

Nagyteljesítményű, érmés fizetőautomatával felszerelt, ejtőkaros forgóvilla beléptetőrendszer, fizetőbeléptető, álló kivitel.

- Egymáshoz illeszkedő formatervezésű AutoPay40 fizetőautomata és a ProxerGate4E forgóvilla egybeépítve
- Előre meghatározott, a megrendelő által meghatározott tarifa szerinti összeget, pl. 350 HUF, 1EUR belépési díjat lehet elkérni vele.
- Forint vagy opcionálisan euró érmével fizethet; bármilyen érmékből be lehet dobni a fizetendő összeget, pl. 50, 100, 200Ft, 1EUR, 2 EUR
- Visszajárót ad érmében
- A készülék nyugtát és / vagy jegyet nyomtat, amin a bedobott összeg, a dátum, az időpont és a kívánt marketing szöveg szerepel
- A fizetés rendezésekor nyitási parancsot ad (a forgóvilla átfordul)
- Kasszaüritési napló (Cashlog1), napi és időszaki zárasi bizonylat nyomtatva, AutoPay weboldalon, opcionálisan emailben vagy USB drivera letöltve.
- Ethernet, LAN hálózati kapcsolat
- 8" színes érintőképernyőn kommunikál a felhasználóval
- Az érméket hopperbe (visszaadáshoz) és tároló dobozba gyűjti, ehhez kulccsal lehet hozzáférni és üríteni
- Bankjegyet nem fogad el
- Rozsdamentes acél és kompozit formatervezett, ívelt ház, beltéri kivitel, álló kivitel
- Nagyteljesítményű, hosszú élettartamú, vágófejes nyomtató
- Érmébedobó kényelmesen kezelhető, szemmagasságban van
- Egy érmeürítéssel akár 1500 használatra, nagy forgalmú helyekre
- Méretek: magasság: 1655 mm, szélesség: 914 mm (forgóvillával), mélység 805 mm (forgóvillával)
- Érintésmentes, motoros működtetésű forgóvilla, szenzorokkal
- Ejtőkaros forgóvilla, vészhelyzet esetén szabad utat biztosít
- Kifelé szabadon át lehet haladni, de egyirányú forgalomra is állítható

### Opciók:

- PayPass, bankkártyás fizetés
- Nyomtató nélkül is rendelhető
- Visszaadó funkció nélkül is kérhető
- RFID/ NFC olvasó
- Falra szerelhető kivitelben is elérhető: **PayGate4E-40W**
- Kültéri kivitelben is rendelhető, esővédő, árnyékoló szükséges: **-EXT**

## PayGate 4E-4000

Nagyteljesítményű bankjegyes és érmés fizető- és jegykiadó automatával felszerelt forgóvillás beléptető rendszer, fizetőbeléptető.

- Egy ProxerGate4E ejtőkaros beléptető kapu és egy AutoPay 4000 érintőképernyős, papírpénzes és érmés fizetés kezelésére alkalmas fizetőautomata integrációja.
- Előre meghatározott, a megrendelő által meghatározott tarifa szerinti összeget, díjat lehet elkérni vele.
- Forint vagy opcionálisan euró érmékkel fizethet
- Bankjegyes fizetés
- Visszajárót ad érmében
- A készülék nyugtát és / vagy jegyet nyomtat, amin a bedobott összeg, a dátum, az időpont és a kívánt marketing szöveg szerepel
- A fizetés rendezésekor nyitási parancsot adhat
- 2D optikai vonalkódolvasó (QR kód olvasó)
- RFID proximity olvasó (kártyák, RFID tagek olvasására)
- Kasszaüritési napló (Cashlog1), napi és időszaki zárasi bizonylat nyomtatva, AutoPay weboldalon, opcionálisan emailben vagy USB drivera letöltve
- Ethernet, LAN hálózati kapcsolat
- 8" színes érintőképernyőn kommunikál a felhasználóval; beépített számítógép
- A beszedett érmét hopperbe (visszaadáshoz) és tároló dobozba gyűjti, a bankjegyet tároló rekeszbe gyűjti; ezekhez kulccsal lehet hozzáférni és üríteni
- Rozsdamentes acél és kompozit formatervezett, ívelt ház, fali, beltéri
- Nagyteljesítményű, hosszú élettartamú, vágófejes nyomtató
- Érmebedobó kényelmesen kezelhető, szemmagasságban van
- Egy érmeürítéssel akár 1500 használatra, nagy forgalmú helyekre
- Méretek: magasság: 1655 mm, szélesség: 914 mm (forgóvillával), mélység 805 mm (forgóvillával)
- Érintésmentes, motoros működtetésű forgóvilla, szenzorokkal
- Ejtőkaros forgóvilla, vészhelyzet esetén szabad utat biztosít
- Kifelé szabadon át lehet haladni, de egyirányú forgalomra is állítható

### Opciók:

- PayPass, bankkártyás fizetés
- Nyomtató nélkül is rendelhető
- Visszaadó funkció nélkül is kérhető
- Falra szerelhető kivitelben is elérhető: **PayGate4E-4000W**
- Kültéri kivitelben is rendelhető, esővédő, árnyékoló szükséges: **-EXT**

## AutoPay4000 általános bemutatás

Az exkluzív megjelenésű formatervezett fali jegykiadó- és fizetőállomás elsősorban parkolási és belépődíjak kezelőszemélyzet nélküli kifizetésére, a nagy forgalmú szolgáltató helyeken megforduló ügyfelek kulturált kiszolgálására, az előírt belépőjegyek, szolgáltatási díjak automatikus befizetésére, sorszámjegykiadásra és igényes tájékoztatásra szolgál. Kültéri és beltéri alkalmazásra is ajánlott.

A falra vagy oszlopra szerelhető fizetőterminál magas minőségű beépített elektronika jellemzi. Ütésálló, szilárd és könnyen tisztítható. A beépített érintőképernyővel, a nagysebességű ipari számítógéppel gyors válaszidők valósíthatók meg.

A terminálba épített érmeselektor tetszőleges pl. 50.-, 100.- és 200.- Ft érméket fogad el, bankjegyet olvasó alapértelmezésben 500.-, 1000.-, 2000.-, 5000 Ft-os bankjegyeket vár. (Bármelyik letiltható, módosítható.) Bővítésként mód van arra is, hogy már pénznemben (pl. euróval) vagy bankkártyával fizessünk: ez opcionális bankkártyaolvasó beépítésével lehetséges.



Az AutoPay 4000 terminálba strapabíró, papírvágóval és nagyméretű papírtárolóval felszerelt hőnyomtató van beépítve a jegyek és a fizetési igazolás, blokk kiadására.

A vizuális tájékoztató funkciót opcionálisan hangos tájékoztatóval is ki lehet egészíteni, ilyenkor beépített sztereoeerősítővel, két hangfállal is el van látva az eszköz, sőt külső hangszórók is kapcsolhatók hozzá.

A kezelői felület a nemzetközi standard Microsoft alapú rendszer. Ethernet számítógép hálózatra kapcsolható, opcionálisan vezeték nélküli WiFi modemmel.

### Tulajdonságok

- Ipari számítógép, 8"-os érintőképernyővel
- Érmeolvasó, tároló
- Bankjegyet olvasó, tároló
- RFID (proximity) kártyaolvasó
- Vonalkódolvasó, QR-kód olvasó
- Felhasználóbarát kivitelezés
- Érmevisszaadó
- Számlaadás funkció, begépelhető számlacímmel
- Falra rögzíthető kivitel
- Távmenedzselhető
- Ethernet, RS232, RS485
- Korrózióálló, 1.4301 acél váz, RAL 9003 törtfehér, üvegszálszövet erősítésű poliszter, műgyanta díszburkolattal
- Üzemi hőmérséklettartomány: 0°C-tól +40°C-ig
- Tárolási hőmérséklettartomány: -20°C-tól +40°C-ig

- Üzemi relatív páratartalom: max. 80%
- Tárolási relatív páratartalom: max. 90%
- Felhasznált szabványok: PoE (Power over Ethernet), Ethernet IEE802, RS485, EMarine V4001
- CE minőségi tanúsított termék
- Magyar termék

## Opciók

- PayPass bankkártyás fizetés (POS terminál)
- A fizetőautomata aktuális pénzkészlete és a részletes pénzforgalmi kimutatások távolról elérhetőek, megtekinthetőek és letölthetőek Excel formátumban egy honlapról.
- Alaptípusa beltéri. Opcionális, -EXT jelzésű félkültéri kivitele hűtés-fűtéssel, tömítéssel rendelkezik, mely esővédő tetővel kültérre, szabadterre kihelyezhető
- A belső érmetároló zárhatóvá tétele; biztonsági zárral, külön kulccsal zárható pénzgyűjtő / tároló kazetta
- Névre szóló ÁFÁ-s számla kiállítás kezelése kezelőszemélyzet nélkül a fizetőautomatából
- SMS átjelző, GSM kommunikátor, kültéri - vandalizmust, befejtést, illetéktelen hozzáférési kísérletet jelzi a kezelőnek
- GPRS modemen keresztüli kommunikáció a szoftverrel, pl. távoli kezelőknek is tud számítógépre jelzést küldeni a papír fogyásáról.
- Infravörös jelenlét érzékelő
- Videókamera és videórögzítő
- WiFi kapcsolat
- Szünetmentes tápegység

## Műszaki jellemzők

| Típus                             | AutoPay 4000  |
|-----------------------------------|---|
| Bankjegyetolvásó                  | 500, 1000, 2000, 5000 Ft-os bankjegyeket fogad el (Bármelyik letiltható.) Igény esetén bővíthető 10000 és 20000 Ft-os bankjeggyel, lásd „lebegő” korlátozási mód. |
| Érmevizsgáló / elfogadó           | 50, 100, 200 Ft-os érmeket fogad el (módosítható), opcionálisan euro, vagy egyéb pénznem  |
| Érmevisszaadó                     | ✓   |
| Fizetést igazoló jegynyomtató     | Hőnyomtató, 1db hőpapír-tekerccsel szállítjuk, mely tartalmát 8 évig megőrzi  |
| Papírvágó (Guillotine 95%)        | ✓   |
| Érintőképernyő                    | ✓   |
| RFID (proximity) kártyaolvasó     | ✓   |
| Vonalkódolvasó                    | ✓   |
| Mágneskártya- (bankkártya) olvasó | opcionális  |

|                              |   |
|------------------------------|---|
| Bankjegytároló               | ✓   |
| Bankjegytároló kapacitása    | ~ 500 db  |
| Érmetároló                   | acélkazetta   |
| Érmetároló kapacitás         | max. 7500 érme tárolására alkalmas  |
| Ügyfél-azonosítás            | opcionális  |
| Közelítés szenzor            | -   |
| Videókamera és videó rögzítő | -   |
| Interfész                    | opcionális (RS-485, Ethernet, RS-232)   |
| Kiépítés                     | fali, kültéri   |
| Zárszerkezet                 | 2 db a készüléken   |
| Tápfeszültség                | alap: 12-14VDC, 8A<br>Javasolt: UPS1240 – akkus, szünetmentes tápellátás  |
| Teljesítményigény            | kb. 0,8 W / óra, napi 250 db jegy kiadása esetén  |
| Környezeti hőmérséklettűrés  | -20°C-tól +40°C-ig, üzemi tárolás esetén: 0°C-tól +40°C-ig  |
| Relatív páratartalom         | max. 90%, nem lecsapódó   |
| Alap kivétel                 | Korrózióálló, 1.4301 anyagminőségű tükörpolírozott acél váz, RAL 9003 törtfehér, üvegszálszövet erősítésű poliészter, műgyanta díszburkolattal. (Kisebb jachtok gyártásánál is használt anyag, ütészálló és vandálbiztos.) Opcionálisan egyéb RAL színekben porszórt felülettel is. |



## A PayGate 4E-40 érmés fizetőbeléptető és az AutoPay40 fizető automata

A PayGate 4E-40 egy beléptető kapu, mely pénzérme bedobásával hozható működésbe. A kapun akkor haladhat át, ha az összeget a felhasználó befizette a terminálnál.

A PayGate 4E-40 egy ProxerGate 4E ejtőkaros beléptető kapu és egy AutoPay40 érmés fizetőautomata integrációja.

Formatervezett, esztétikus megjelenésű önműködő kapu tipikusan mosdó- és rendezvénybeléptetéshez.

### Tulajdonságok

- Előre meghatározott, a megrendelő által meghatározott tarifa szerinti összeget, pl. 250 Ft, 1 EUR belépési díjat lehet elkérni vele.
- Forint vagy EUR érmékkel fizethet
- Visszajárót ad érmében
- A készülék nyugtát, parkolójegyet nyomtat, amelyen a bedobott összeg, a dátum, az időpont és a kívánt marketing szöveg szerepel
- A fizetés rendezésekor nyitási parancsot ad
- Beépített Cashlog1: kassaürítési napló, napi és időszakos zárás bizonylat nyomtatva vagy AutoPay weboldalon.
- RFID, akár NFC olvasó a pl. takarítószemélyzet számára belépést biztosító kulcskártya azonosításához (alapértelmezetten eMarine, opcionálisan más olvasó is elérhető, a megrendelő igénye, létező kártyái szerint)
- Ethernet, LAN hálózati kapcsolat
- 8" színes érintőképernyőn kommunikál a felhasználóval.
- Az érméket egy tároló dobozba gyűjti, visszaadáshoz hopperben tárolja
- Bankjegyet nem fogad el
- Rozsdamentes acél és kompozit, formatervezett, ívelt ház; befoglaló méretek: 1655 x 914 x 765 mm
- Nagyteljesítményű, hosszú élettartamú vágófejes nyomtató.
- Érmebedobó kényelmesen kezelhető, szemmagasságban van
- Egy érmeürítéssel akár 1500 használatra, nagy forgalmú helyekre
- Tápigény: 230V hálózati táplálás vagy 12V/ 10A egyenfeszültség, vevői igény szerint
- Az üzembiztos működéshez javasolt szünetmentes tápellátás biztosítása. 12V-os táplálás esetén javasoljuk az UPS1240 tápegységet.
- Univerzális, bővíthető, opciók kombinálhatóak
- A készülék kulccsal nyitható



- A készülékhez tartozik 2 db Szervizkártya\* az automata menüjébe való belépéshez
- Tűzjelzés esetén automatikusan leejti a karját, ezzel szabad utat biztosít (kiépített tűzjelző rendszer esetén, amelytől a tűzeseti vezérlő kontaktust kapja a kapu. Tűzjelző rendszer hiányában ez a funkció egy fali vésznyitó nyomógombbal érhető el)
- Felhasznált szabványok: PoE (Power over Ethernet), Ethernet IEE802, RS485, eMarine V4001 (opcionálisan más olvasóval is kérhető a fizető beléptető)
- Áteresztő kapacitása körülbelül 15 fő / perc
- CE minőségi tanúsított termék
- Magyar termék

\*A Szervizkártyák száma bővíthető. Az üzemeltető feladata biztosítani, hogy egy Szervizkártyát csak egy és ugyanazon személy használjon, mivel ez feltétele a kezelőszemély beazonosításának.

## Opciók

- Dolgozói belépés belépőkártyával. (Az RFID olvasó használható a dolgozók ingyenes belépéséhez; ha eltérő igény nem jelentkezik, 125kHz EM típust építünk be, de igényelhető más típus is)
- Szoftver, melynek segítségével a felhasználó maga állíthatja be a tarifát a belépéshez.
- Terelőkorlátok (magas fényű saválló acél, hajlított, üvegbetétes, kiemelhető stb.) a választéktáblázat vagy egyedi igények alapján
- Vonalkód és QR kódolvasó
- POS terminál: PayPass, bankkártyás fizetés
- Lábazat nélküli, falra szerelhető kivitel (-W)
- Kültéri (félkültéri) kivitel (-EXT)
- Szünetmentes tápegység, 12V, 40Ah



## Műszaki jellemzők

|                               |   |
|-------------------------------|---|
| Típus:                        | <b>AutoPay 40</b>   |
| Bankjegyolvasó:               | Nincs. (lásd. AutoPay 4000)   |
| Érmevizsgáló / elfogadó:      | 50, 100, 200 Ft-os érmeket fogad el alapértelmezetten (bővíthető, módosítható), opcionálisan euro, vagy egyéb pénznem |
| Érmevisszaadó                 | ✓   |
| Fizetést igazoló jegynyomtató | Hőnyomtató, 1db hőpapír-tekerccsel szállítjuk, mely tartalmát 8 évig megőrzi  |
| Papírvágó (Guillotine 95%)    | ✓   |
| 8" színes érintőképernyő      | ✓   |
| NFC RFID (proximity) olvasó   | Opcionális  |
| Vonalkódolvasó                | Opcionális (lásd AutoPay 4000)  |
| Bankkártyaolvasó              | -   |

|                             |  |
|-----------------------------|--|
| Érmetároló                  | Acél kazetta (opcionálisan zárhatóvá tehető)   |
| Érmetároló kapacitás        | max. 7500 érme tárolására alkalmas / ~ 1500 használathoz egy érmeürítéssel   |
| Ügyfél azonosítás           | Opcionális   |
| Közelítés szenzor           | 2 helyen van - ProxerGate kapuban  |
| Videokamera és videórögzítő | -  |
| Interfész                   | Opcionális (RS-485 – kapu kezeléséhez – kifelé, Ethernet, USB – napló, elszámolások mentéséhez, elszámolások adatkimenete)   |
| Kiépítés                    | Fali vagy álló, beltéri, forgóvilághoz illeszthető, opcionálisan kültéri   |
| Zárszerkezet:               | 1 db a készüléken  |
| Tápfeszültség:              | Autopay40: 12-14VDC, 8A, ha forgóvilággal egybeépített, min. PayGate4E-40: 230V AC hálózati, benne APC Back-UPS 500VA BX500CI Szünetmentes tápegység szünetmentes 230V létrehozására. A megrendelő biztosít egy 230V-os aljzatot.  |
| Teljesítményigény:          | kb. 0,8 W / óra, napi 250 db jegy kiadása esetén   |
| Környezeti hőmérséklettűrés | 0C-tól +40-ig, üzemi tárolás esetén: -20 C-tól +60C-ig   |
| Relatív páratartalom        | Max. 80%, nem lecsapódó  |
| Alap kivitel:               | Korrózióálló, 1.4301 anyagminőségű tükröpolírozott acél váz, RAL 9003 törtfehér, üvegszálszövet erősítésű poliészter, műgyanta díszburkolattal. (Kiseb jachtok gyártásánál is használt anyag, ütészálló és vandálbiztos.) Opcionálisan egyéb RAL színekben porszórt felülettel is. |

## Telepítőknek

### A helyszín előkészítése PayGate4E-40 esetén

#### A PayGate4E-40 kapu tápellátása szempontjából szükséges

**Hálózati üzemű, AC 230V-os típus** (opcionális): 230V-os bejövő feszültséget kérjük biztosítani az eszköznek. A folyamatos működés érdekében javasoljuk szünetmentes 230V biztosítást.

**Alapértelmezetten beépítve: Szünetmentes tápegység APC Back-UPS 500VA BX500CI**; szünetmentes 230V létrehozására. A megrendelő biztosít egy 230V-os aljzatot. (Ha van a helyszínen kiépítve szünetmentes 230V-os hálózat, kérheti ennek mellőzését.)

#### Szükséges kábelek minimum

Hálózati üzemű típus esetén: az eszközöknek 230V-os csatlakozás. A megrendelő biztosít egy 230V-os aljzatot.

A PayGate4E-40 kapu **kábelbevezetése többféle lehet: felső, hátfali felső vagy alsó – a helyszíntől függően igényelhető.**

#### Opcionálisan szükséges lehet

- Tűzjelző központból a kapukhoz 1-1db tűzjelző kábel a tűzállapot (pánik/ karejtés) funkcióhoz
- 1-1db 2 eres (pl. 2x0,5 YSLY) kábel a fali vésznyitó és a vezérelt eszköz közé, vésznyitónként (ha szerelnek vésznyitót)
- 2db Cat5 UTP kábel (Ethernet/RS485) kommunikációs kábel a közeli recepciós pulthoz vagy a UPS1240 szünetmentes tápegység felszerelési helyéhez, szerviz és távfelügyeleti célokra
- Vezetékes kézi távvezérlő portáshoz; ehhez 1-1 db Cat5 kábel a kapuktól a kézi távvezérlőhöz (általában recepciós pulthoz)

#### A rendelt eszközparktól függően szükséges lehet

- Ha van mozgáskorlátozott kapu: 1db 2 eres vezeték a ProxerPort mechanikus kapu mágneszárja és pl. a kártyaolvasós beléptető terminál közé

### A PayGate4E-40 beléptető kapu telepítése, beüzemelése

A beléptető kapu telepítését, szerelését és karbantartását csak a gyártó szervize vagy arra feljogosított szakszerviz végezheti. A hajtómű karbantartását a gyártó előírásai szerint csak szakszerviz végezheti.

A karbantartási munka előtt olvassa át a termék dokumentációját.



## A PayGate 4E-40-W fizető automata telepítése

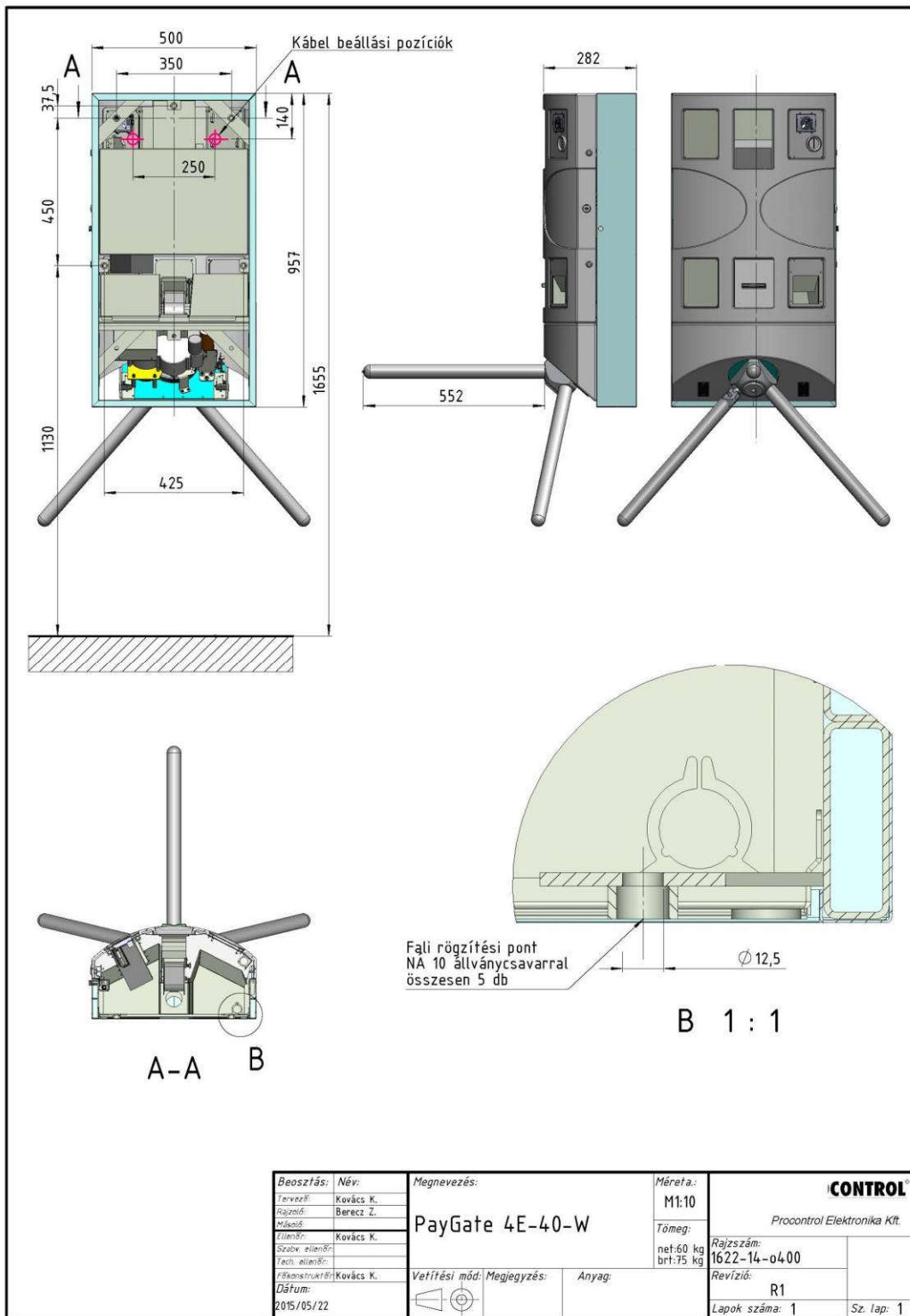



## Az AutoPay 40 fizető automata telepítése

A fizető automata önállóan is alkalmazható vagy állványra szerelhető. Amennyiben nem beléptető kapuval együtt rendel, a telepítése az alábbi rajz szerint történik:

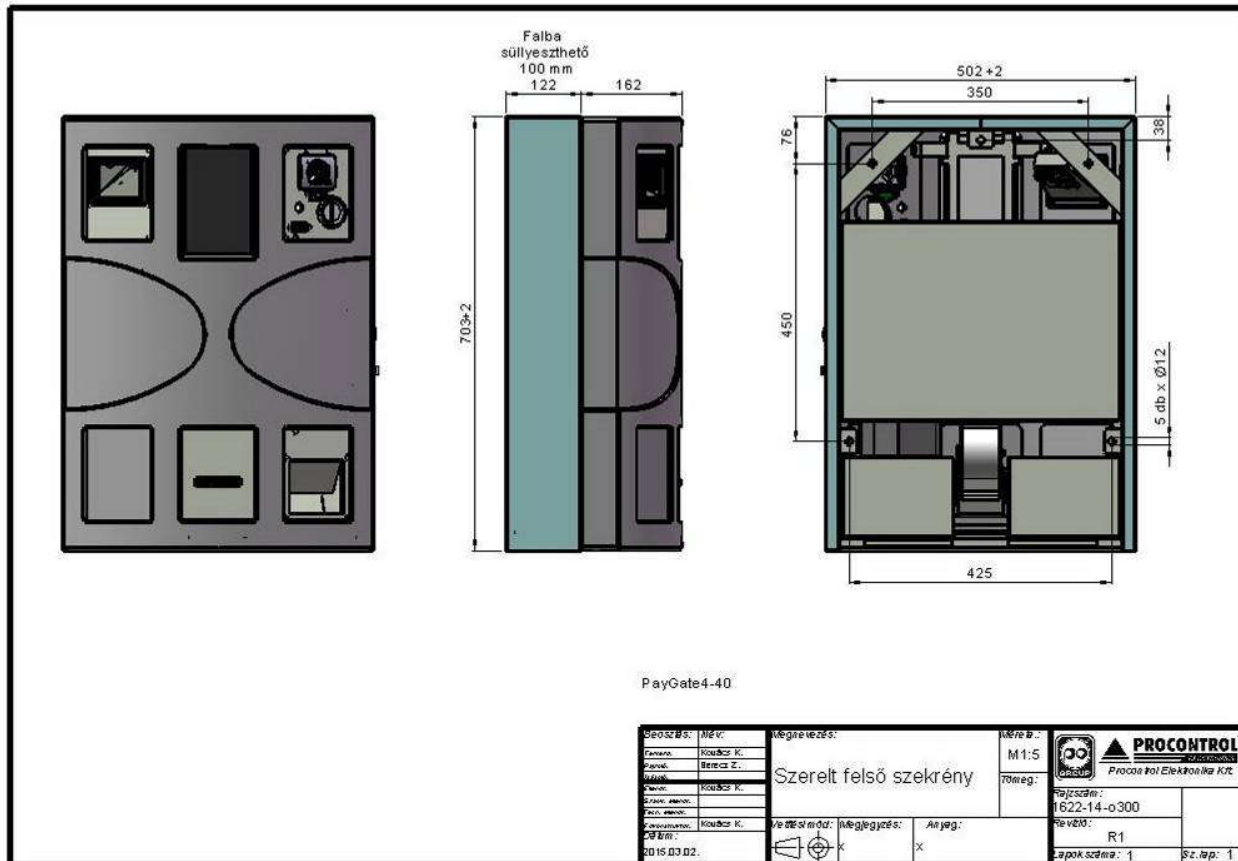

Ez az eszköz alkalmas elektromos működtetésű ajtó, más gyártó beléptető kapuja, üveg tolóajtó stb., vezérlésére, beléptetésre.

## Az AutoPay4000 automata fő részei



1. Érmvizsgáló, érmeelfogadó
2. Érmvisszaadó rekesz
3. 8" tablet, vezérlő képernyő
4. Hőnyomtató
5. USB-Ethernet konverter
6. Ethernet asztali switch 5 portos
7. Szerelt AutoPay vezérlő
8. RFID Proximity kártyaolvasó
9. Vonalkód olvasó
10. Tápegység "C" sínre kapcsoló üzemű 110-240V/12V 2A
11. Tápegység "C" sínre kapcsoló üzemű 110-240V/24V 4,2A
12. Áramtalanító kismegszakítók
13. Bankjeggyűjtő (csak az AutoPay 4000 / PayGate 4E-4000 esetén)
14. Bankjegyelfogadó (csak az AutoPay 4000 / PayGate 4E-4000 esetén)
15. Smart Hopper érmeválogató
16. Érmegyűjtő kazetta

## Fizetőautomatákhoz kapcsoló kezelői, üzemeltetési, karbantartási feladatok, avagy a Megrendelő, illetve a Vállalkozó kötelezettségei

A fizető automatákkal kapcsolatos teendők az alábbiak szerint csoportosíthatóak. Jelen kezelői, üzemeltetési és szerviz és karbantartási leírásban ezeket részletesen taglaljuk.

A Megrendelő biztosítja a rendszer rendeltetésszerű használatát, emellett a kezelői, üzemeltetési tevékenységhez feltétlenül szükséges helyi személyzetet. Igény esetén külön szerződéssel a Vállalkozó ezen szolgáltatásokra is ajánlatot tesz.

### 1. Felhasználói, kezelői feladatok – Megrendelő feladata, lásd alább részletezve

Nem szakmai oktatáshoz kötött tevékenység, mint külső burkolati tisztítás, kasszaürítés, nyomtató esetén papírcsere.

Ki kell jelölniük egy személyt a kezelői feladatok elvégzésére. Az üzemeltetési leírást átadjuk, és átadáskor egy önök által kiválasztott személynek oktatást tartunk ajánlat szerint.

#### Felelősségi kör:

A Megrendelő biztosítja a rendszer rendeltetésszerű használatát, emellett a kezelői tevékenységhez feltétlenül szükséges helyi személyzetet. Igény esetén külön szerződéssel a Vállalkozó ezen szolgáltatásokra is ajánlatot tesz.

### 2. Üzemeltetéssel járó szakmai tevékenység – Megrendelő feladata, lásd alább részletezve

Az üzemeltetéssel járó szakmai tevékenység tartalma: a fizető automatát használó emberek között sokféle típus előfordul. A szabálykövető felhasználó sem fogja érméit gondosan megtisztítani és megvizsgálni, mielőtt a fizető automatába teszi. Ezért a pénzekre ragadt szennyeződések (zsebpizsok, rágógumi, vajas kenyér maradvány stb.) az érmeelfogadó eszközök, tároló-, és visszaadó készülékek felületére tapadnak, és üzemzavart okozhatnak. Emiatt minden fizető automata finom mechanikáját rendszeresen tisztítani kell, minden tisztítás után a gyári előírások szerint ellenőrizni és beállítani szükséges.

#### Felelősségi kör:

Az üzemeltetéssel járó műszaki tevékenységet csak a kioktatott szakember végezheti.

A Megrendelő biztosítja a rendszer rendeltetésszerű használatát, emellett az üzemeltetési tevékenységhez feltétlenül szükséges helyi személyzetet. Igény esetén külön szerződéssel a Vállalkozó ezen szolgáltatásokra is ajánlatot tesz.

Ki kell jelölniük egy személyt az üzemeltetéssel járó szakmai tevékenység elvégzésére. Az üzemeltetési leírást átadjuk, és átadáskor egy önök által kiválasztott személynek oktatást tartunk ajánlat szerint.

Az üzemeltetéssel járó szakmai tevékenység elvégzésének hiányából fakadó üzemzavar elhárítása nem tartozik a garanciális feladatok közé.

### 3. Támogatás – Vállalkozó feladata

A támogatás a termék rendeltetésszerű működtethetőségének fenntartásához, mindenkor jogszabályoknak való megfelelésének biztosításához szükséges. A termék teljes élettartama alatt külön szerződéssel biztosítjuk, a garancia ideje alatt is.

#### 3a: Támogatási, szupport szolgáltatások:

A támogatás a termék rendeltetésszerű működtethetőségének fenntartásához, mindenkor jogszabályoknak való megfelelésének biztosításához szükséges. A támogatást a termék teljes élettartama alatt biztosítjuk, igénybevétele a garancia ideje alatt is szükséges.

- A támogatás, szupport egyrészt a Kezelői feladatok ill. Üzemeltetéssel járó szakmai tevékenység szakmai támogatása.
- Online szupport, kezelői programtámogatás internet illetve e-mail kapcsolaton keresztül, késlekedés várakozás nélkül, valós időben, havi maximum 20 perc.
- A készülék, a szoftver illetve a webes felület üzemeltetésénél előforduló bevezetési, alkalmazási kérdések tisztázása, optimális intézkedések javaslati szintű előkészítése
- Az üzemeltető munkájánál előforduló adatrögzítési, listázási feladatok kezelői támogatása.
- Rendszeres online távfelügyelet az interneten, hiba esetén gyors távoli elhárítás a készenléti szolgáltatás maximális reakcióidejével
- Helpdesk munkaidőben: kezelői támogatás telefonon keresztül - telefonos hibabejelentés munkanapokon 8-16h-ig

A támogatás preferáltan biztonságos internet-kapcsolaton keresztül ill. e-mail kapcsolaton keresztül is történhet késlekedés várakozás nélkül real time módon. Amennyiben az on-line kapcsolatnak megrendelő részéről akadálya van, a vállalkozó a helyszínen végez minden támogatást, kiszállási díj számlázása mellett.

Ha átalánydíjas formában nem rendeli meg, eseti ajánlattal vállaljuk a munkavégzést.

#### 3b: Szoftverkövetés

- A Procontrol szoftvereinek (fizetőautomata beépített ipari PC-jén futó AutoPay alkalmazás) követése távoli frissítéssel, az újonnan megjelenő jogszabályoknak való megfelelés fenntartása
- Procontrol szoftvereinek (fizetőautomata beépített ipari PC-jén futó AutoPay alkalmazás) követése távoli frissítéssel, az újonnan megjelenő Windows operációs rendszer verziókkal való kompatibilitás fenntartása

Ha átalánydíjas formában nem rendeli meg, eseti ajánlattal vállaljuk a munkavégzést.

**Felelősségi kör: Karbantartási, támogatási szerződés keretein belül ajánlat szerint vállalja a gyártó vagy szakszerviz, gyártó alvállalkozója.**

#### 4. Gyártói megelőző karbantartás – Vállalkozó feladata, lásd a Karbantartási munkalapon részletezve

Mint minden bonyolult mechanikus eszköz, ezek is szervizigényesek, kenni, tisztítani és paramétereiket állítani kell.

A fizetőautomatát tartalmazó rendszerre a garanciát karbantartási, támogatási szerződés megkötése mellett vállalja a gyártó, mely rendszeres megelőző karbantartást tartalmaz. A fizető automatáknál az átfogó megelőző karbantartás évente legalább kétszer javasolt.

**Felelősségi kör:**

**A megelőző karbantartást a gyártó vagy engedélyezett szakszerviz, gyártó alvállalkozója végezheti. Karbantartási, támogatási szerződés keretein belül ajánlat szerint vállalja a gyártó vagy szakszerviz, gyártó alvállalkozója.**

#### 5. Javításhoz tipikus szervizfeladatok, fődarabok cseréje – Vállalkozó feladata, ajánlat alapján

A szervizelési és javítási feladatok nem tartoznak a felhasználói és üzemeltetői tevékenységek körébe.

**Felelősségi kör:**

**A javítási és szervizfeladatokat, fődarabok cseréjét a gyártó vagy engedélyezett szakszerviz, gyártó alvállalkozója végezheti.**

**Karbantartási, támogatási szerződés keretein belül ajánlat szerint vállalja a gyártó vagy szakszerviz, gyártó alvállalkozója.**

## AutoPay, PayGate fizetőautomaták és AutoPark parkolóórák üzemeltetésének műszaki feladatai - Megrendelő vagy megbízottja feladatai

| Üzemeltetési teendők Procontrol típusú fizető rendszerek esetében  | Megjegyzés / munka gyakorisága  |
|--|---|
| A Megrendelő biztosítja a rendszer rendeltetésszerű használatát, emellett a kezelői, üzemeltetési tevékenységhez feltétlenül szükséges helyi személyzetet. <b>A kezelői feladatok ill. az üzemeltetéssel járó szakmai tevékenység elvégzésének hiányából fakadó üzemzavar elhárítása nem tartozik a garanciális feladatok közé.</b>  |   |
| <b>KEZELŐI FELADATOK</b>   | Ki kell jelölniük egy személyt a kezelői feladatok elvégzésére. Az üzemeltetési leírást átadjuk, és átadáskor egy önök által kiválasztott személynek oktatást tartunk ajánlat szerint.  |
| Hőpapír-tekerccs cseréje   | Még a teljes lefogyás előtt, amikor az eszköz minimumszint jelzést küld   |
| Nyomtató görgők tisztítása   | Minden papírcsere során   |
| Nyomtató papírutak, szenzorok, vágóél tisztítása, eltömött jegykiadó nyílás megtisztítása  | Kb. minden ötödik papírcsere során / elakadás esetén  |
| Nyomtató ház tisztítása  | Kb. hat havonta   |
| Időközönkénti részleges kasszaürítés, forgalmi kimutatások lekérése  | Ha a telítődött a tároló, ha készülék kéri, de javasolt naponta   |
| Pénzfeltöltés  | Ha elfogyott a váltópénz  |
| Pénzürités, az érme gyűjtő ürítése és tisztítása, a bankjegytároló ürítése és tisztítása, az érme kiadó ürítése és tisztítása  | Ha telítődött a tároló  |
| <b>ÜZEMELTETÉssel JÁró SZAKMAI TEvéKENYSÉG:</b> a fizető automatát használó emberek között sokféle típus előfordul. A szabálykövető felhasználó sem fogja érméit gondosan megtisztítani és megvizsgálni, mielőtt a fizető automatába teszi. Ezért a pénzekre ragadt szennyeződések az érmeelfogadó eszközök, tároló-, és visszaadó készülékek felületére tapadnak, és üzemzavart okozhatnak. Emiatt minden fizető automata finom mechanikáját rendszeresen tisztítani kell, minden tisztítás után a gyári előírások szerint ellenőrizni és beállítani szükséges.<br><b>Rendszeresen elvégzendő üzemeltetési feladatok:</b> | Az üzemeltetéssel járó műszaki tevékenységet csak a kioktatott szakember végezheti. Ki kell jelölniük egy személyt az üzemeltetéssel járó szakmai tevékenység elvégzésére. Az üzemeltetési leírást átadjuk, és átadáskor egy önök által kiválasztott személynek oktatást tartunk ajánlat szerint. |
| Az automata külső burkolatának tisztítása, Belső tisztítás   | Az igénybevételtől függően napi - néhány napi / rendszereséggel, legalább havonta   |
| Hibajelzések elhárítása (A képernyőn megjelenő kódok lehetnek figyelmeztetések, állapotjelzések, vagy hibakódok, melyek a kezelő / üzemeltető munkáját segítik.): pl. Kevés a váltópénz vagy Hamarosan elfogy a papír  | Ha a készülék kijelzi   |
| Érmeelakadás megelőzése, elhárítása tisztítással, elakadt érme kivétele, eltömött érmebedobó nyílás megtisztítása, érmeút ellenőrzése és tisztítása  | Minden ürítés során, ill. érmeelakadás esetén   |
| Begyűrt bankjegy eltávolítása<br>Eltömött bankjegyeelfogadó nyílás megtisztítása   | Amikor előfordul  |
| Újraindítások (szakszerű ki- és bekapcsolás, áramtalanítás)  | Esetleges lefagyás esetén, ill. amikor szükséges, túlterheltség esetén, lelassulás megelőzésére kb. hetente egyszer javasolt  |
| Nyomtatóhibák elhárítása, pl. begyűródött papír kivétele   |   |



|   |   |
|---|---|
| Tűz állapot / pánik kar leejtése és az ejtőkar előírás szerinti visszaállítása (tűz jelre a kapu automatikusan leejti a karját, és ezzel szabad utat biztosít.) | Amikor szükséges (tűz, veszély vagy alkalmanként mozgássérült beengedésénél, vagy pl. nagyobb bútorok átvitelénél alkalmanként szükség lehet az ejtőkar manuális leejtésére.) |
| A fenti hibákon túlmenő üzemzavar esetén hot line hívás, és pontos hibajelentés a gyártó szerviznek:<br>service@procontrol.hu                                   |   |
| Illegális ajtónyitás, egyéb szabotázs elhárítása és szükség szerint jelzése   |   |
| A Megrendelő feladatai ellátásához szükséges dokumentációt a Szolgáltató átadja a Megrendelő részére.   |   |

### Jótállás

- Gyártó a Rendszerre rendeltetésszerű használat mellett 12 hónap jótállást (garanciát) vállal.
- A jótállás (garancia) nem tartalmazza sem az üzemeltetéssel járó műszaki feladatok elvégzését, sem a szükséges karbantartási munkákat ill. szoftverkövetést vagy szupportot, amelyeket a Vállalkozó külön karbantartási, támogatási szerződés keretében vállal.
- A jelen szerződés tárgyát képező fizető eszközöknél a következő jelenségek, és ezekből adódó problémák elhárítása nem tartozik a gyártási és anyaghibákra vonatkozó díjmentes garancia körébe. Ezen problémák elhárítását garanciaidőn belül is ajánlat és eseti megrendelés alapján, munkadíj és kiszállási díj mellett vállaljuk: az érmeelfogadó elszennyeződik, durva behatásokra elállítódik, idegen testeket, nem elfogadott érméket erőltetnek bele, az érmevizsgáló egyes érmepéldányokat nem fogad el, az érintőképernyő megsérül, a nyomtatót nem rendeltetésszerűen használják, a papírt a felhasználók begyűrik így a papír elakad.
- A készpénzvizsgáló berendezések elhanyagolható, de ismert mértékű tévedési rátájából adódóan 1 ezrelék alatti mértékben elszámolási eltérések előfordulhatnak.

## Az AutoPay 40 / 4000 használata

A fizetőautomata kezelőfelülete, kezelési módja, és ezzel összefüggésben a képernyő üzenetei az adott szakmai rendszertől, alkalmazástól függően változhatnak. Az adott rendszerhez illesztését a Procontrol vállalja.

*Példa:* Az ügyfél az érintőképernyőn pontos és áttekinthető tájékoztatást kap az igénybe vehető szolgáltatásokról és a díjakról, majd kiválasztja, hogy melyik szolgáltatást kívánja igénybe venni, és ezt befizeti. Az automata visszaigazolja a befizetés minden lépését, majd kiadja a jegyet, a befizetési igazolást, illetve amit még az üzemeltető beprogramozott.

### Az automata igény esetén számlát nyomtat, a számlacím az érintőképernyőn begépelhető. (OPCIÓ)

Az automata opcionálisan felprogramozható arra is, hogy többféle szolgáltatás díját is beszedje, pl. online kapcsolatot tarthat a parkolórendszerrel, és beszedheti a parkolási díjakat is. Az AutoPay rendszer a parkoló-, belépőjegyeket is leolvassa, kiszámolja a díjszabás alapján fizetendő parkolási díjakat, amelyek befizetése után befizetési igazolást nyomtat. Ezzel engedélyezhetjük a parkoló elhagyását.

### Névre szóló Áfás számla kiállítása kezelőszemélyzet nélkül az automatából - opció



Az AutoPay típusú fizető automata, kezelőszemélyzet nélküli automata lévén, mentesül a nyugtaadási kötelezettség alól. (Hivatkozunk a 2007. évi CXXVII. Törvény (Áfa törvény) 167. paragrafusára). A gép által kiadott sorszámozott fizetési igazolás elegendő a befizetés igazolására.

Az AutoPay4000 fizetőautomata, kezelőszemélyzet nélkül, névre szóló számla kiállítására is képes az ehhez szükséges szoftveropció aktiválásával: „Névre szóló ÁFÁ-s számla kiállítása kezelőszemélyzet nélkül a fizetőautomatából”. Ez a számlaadási lehetőség csak a készpénz befizetése előtt, a fizetőgép kezelőfelületén használható, utólag csak az éltőszemélyes számlakiállítás alkalmazható (manuális fizető hely). A névre szóló számla minden esetben utólag is kiállítható a fizetési igazolás vagy a pénztárgépes nyugta alapján. Névre szóló számla mellé nincsen szükség nyugtára is.

A fizetőautomata által kiadott jegyen minden esetben feltüntetjük, hogy utólagos számlaadási igény esetén hová fordulhat az ügyfél (éltőszemély által végzett nyugtakiállítás, számlaadás és a készpénzkezelés).



### Az AutoPay 4000 használata képekben – WC beléptetés jellegű használat

|   |  |
|---|--|
| 1. A kijelzőről leolvashatja a fizetendő díjat. |  |
|---|--|

|  |   |
|--|---|
| <p>2. Fizesse ki az összeget érmével és/vagy bankjeggyel!</p> <p>3. Figyelem! Az automata érmében ad vissza.</p> |   |
| <p>4. Vegye el az esetleges visszajárót!</p>   |  |
| <p>5. Várja meg, míg az automata kinyomtatja a jegyet, majd vegye el!</p>  |   |

## Az AutoPay 40 / 4000 használata képekben

### Áthaladás a kapun fizető vendégeknek – jegyvásárlás, fizető parkoló jellegű használat

|  |   |  |   |
|--|---|--|---|
| <p>6. Mutassa fel a parkolójegyet a vonalkód olvasónak! (Csak parkoló rendszer esetén.)</p> <p>7. Adja meg a megvásárolni kívánt jegyek számát! (Csak kilátó, múzeum vagy egyéb belépőjegy értékesítésnél!)</p> <p>8. A kijelzőről leolvashatja a fizetendő díjat.</p> |  |  |  |
|--|---|--|---|

|   |  |  |
|---|--|--|
| <p>9. Fizesse ki az összeget érmével és/vagy bankjeggyel!<br/>(PayPass opcionálisan elérhető)</p> <p>10. Figyelem! Az automata érmében ad vissza.</p> |   |    |
| <p>11. Vegye el a visszajárót!</p>  |  |   |
| <p>12. Várja meg, míg az automata kinyomtatja a jegyet, majd vegye el! (Csak nyomtatós típusnál)</p> <p>8. Haladjon át a kapun</p>                    |  |  |

**FIGYELEM! NE NYOMJA, RÁNGASSA A FORGÓVILLÁT, MIELŐTT AZ ÉRMÉT BEDOBNÁ AZ ESZKÖZBE! A FORGÓVILLA LEBLOKKOLHAT, ÉS CSAK A KÖVETKEZŐ ÉRMEBEDOBÁSRA NYIT ÚJRA KI.**

Amennyiben a belépéshez szükséges összeg befizetésre kerül, azonban az áthaladni kívánó személy valamilyen okból kifolyólag mégsem megy át a kapun, úgy a beléptető kapu körülbelül 2 percig fenntartja az áthaladás lehetőségét. Eközben jelző hangot ad ki, illetve előre-hátra mozgatja a forgóvillát. A beléptető kapu 2 perc után visszaáll normál állapotba.

### **Áthaladás a fizető kapun – dolgozóknak (opció)**

Ha megrendelte a **dolgozói beléptetés belépőkártyával** opcionális funkciót: felprogramozzuk a megrendelt RFID Proximity belépőkártyákat Kulcskártya funkcióra, hogy azok felmutatásakor az RFID/NFC olvasónál a kapu ingyenesen, fizetés nélkül átengedje a dolgozót, takarítószemélyzetet. Későbbiekben rendelt kártyák esetén a Szervizkártyával rendelkező személyek is fel tudják vinni a rendszerbe az új kulcskártyákat (lásd később a Szerviz menü leírásánál).

## Kezelési utasítás

A berendezést csak olyan személy kezelheti, aki ezt az utasítást elolvasta, a benne foglaltakat megértette. A szakszerűtlen kezelésből adódó hibák nem garanciális hibák.

Az üzemeltetés, kezelés kizárólag az alább felsorolt feladatokra korlátozódik. Bármely egyéb tevékenység – csatlakozók lehúzása, kapcsolók átkapcsolása stb. – szakszerűtlen üzemeltetésnek minősül.

### A készüléknek a működéshez szüksége van

- Nyomtatópapírra
- Váltópénzre
- Tápfeszültségre (12V, **szünetmentes**). Amennyiben a megrendelő igényli, hogy áramszünet, feszültség kimaradás esetén is üzemképes legyen a rendszer. A szünetmentes tápellátás az alapértelmezett rendszerajánlat nem tartalmazza, a megrendelő biztosítja.

### Nagyon ajánlott továbbá

- élő internetkapcsolat (szoftverfrissítéshez, távszervizhez, automatikus időbeállításhoz)

## Nyitás/zárás

Az automata acél szekrénye biztonsági zárral van lezárva. A zárhoz a gyártó két számozott kulcsot, a szervizmenübe belépéshez 2db RFID Szervizkártyát ad. A kulcsok és kártyák őrzése és kezelése a felhasználó feladata és felelőssége. A kártyákat az automata nyitására jogosult személyek kapják meg.

Az automata nyitása két szakaszból áll:

1. a nyitó személy kártyázik RFID Szervizkártyájával
2. a szekrényt nyitja a kulccsal

## Mesterkártyák

A PayGate4 / AutoPay 40 automatához kétféle mesterkártya állítható be. A mesterkártyák RFID proximity kártyák, a beépített olvasónál alkalmazhatók. Típusai:

- **Szervizkártya:** az automata szervizmenüjébe, kezelőfelületére való beléptetésre, lekérdezésekhez, kassaürítéshez jogosultságot adó kártya. A kezelői és felelős üzemeltetési tevékenység elvégzéséhez szükséges, azt jogosultsághoz kötő eszköz.

A készülékhez 2db-ot Szervizkártyát biztosítunk. A számuk igény esetén bővíthető.

A Szervizkártya egyedileg gyárilag adott automatához kódolt.

A tulajdonos feladata biztosítani, hogy egy Szervizkártyát csak arra feljogosított, felelős üzemeltető személynek adjon ki, és egy Szervizkártyát egy és ugyanazon személy használjon, mivel ez feltétele a kezelőszemély beazonosításának. A Szervizkártya birtokában a menüből a jogosult üzemeltetőnek van lehetősége új Kulcskártyát (belépőkártyát) felvenni, feljogosítani.



- **Kulcskártya (Belépőkártya):** fizetés nélküli belépésre jogosító kártya, pl. takarító személyzetnek. Opcionális, tetszőleges számban rendelhető. Formája, kinézete a megrendelt típustól függ, legegyszerűbb formája lásd jobb oldali kép.

A Kulcskártya, más néven Belépőkártya nem jogosít a Szerviz menübe való belépésre.



**A Kimutatások / Mesterkártya használat** menüpontban megtalálja a mesterkártyahasználatokról a dátumbélyeggel ellátott teljes **naplót**. Tehát vissza tudja keresni, melyik szervizkártyával mikor léptek be a Szervizmenübe és látja, hogy melyik belépőkártyával mikor léptek át a kapun.



# Hasznos tudnivalók a paypass terminálról

## A Paypass terminálok több típusa elérhető. Megrendeléskor van lehetősége dönteni, melyik szolgálja ki igényeit:

A terminálokba építhető opciók PayPass elfogadási lehetőségek:  
A PayPass terminálnál okostelefonos paypass fizetés is lehetséges!

1. PP-IUC180 PayPass érintésmentes (közelítőkártyás) fizető terminál. A terminál nem rendelkezik PIN billentyűzettel, így a PIN-kódot nem igénylő fizetésekhez alkalmas.

A korona-vírus miatt 2020. április 15-től érvénybe lépett kormányrendelet a korábbi 5000 Ft-os küszöböt 15.000 Ft-ra emelte, így a rendelet érvényességi ideje alatt a PP-IUC180 típusú POS terminállal 14999 Ft-ig tud az ügyfél PIN megadása nélkül, egy tranzakcióban fizetni.

A PIN-kódot igénylő összegek kifizetése is megvalósítható, ezt több tranzakcióval tudja lebonyolítani.

Tájékoztatás:

Ha az ügyfél bankkártyája 14999 Ft alatt mégis kéri a PIN-kódot, ez lehet a bankkártya miatt is. Pl. a CIB Bank Zrt-nél kibocsátott, 2021. október előtti lejáratú VISA bankkártya nem képes rá, hogy egészen 15000 Ft-ig ne kérjen PIN-kódot. Ezek továbbra is kérik a kódot 5000 Ft felett. Kérjük, keresse fel a bankkártyáját kibocsátó bankot. Díjmentesen cserélik a bankkártyáját olyanra, ami már ezt tudja.)

2. PP250 Bankkártya-elfogadó terminál, PayPass érintésmentes (közelítőkártyás), kontakt chipes és mágneskártyás fizető terminál PIN kód billentyűzettel.

Ezzel a terminállal a PIN-kódot igénylő vásárlások is lehetségesek.

Paypass terminálhoz kapcsolódnak havi díjak, lásd ajánlatunkat.

A szolgáltatás nem bankfüggő, megrendelő belföldi bankszámlájára érkeznek a fizetési tranzakciók T+2 banki napon belül.

## A POS terminál működéséről:

A Paypass terminál csak akkor kezel fizetést, ha a kijelzőn üzemkész üzenet olvasható és a LED kéken világít:

- A paypass terminál működésének alapfeltétele a stabil internetkapcsolat. A Megrendelő biztosítja a paypass terminál üzemeléséhez feltétlenül szükséges, legalább 1Mbit/sec sebességű, korlátozás nélküli internet kapcsolatot.
- Ha a POS terminálon a „*No Internet connection (TCP)*” üzenet jelenik meg, akkor a POS terminálnak nincs internet kapcsolata, kérjük, ellenőrizze az internet kapcsolatot.
- Ha úgy látja, hogy a terminál többször nem üzemkész, ellenőrizze az internetkapcsolatot.
- Kártyatranzakció csak a kék jelzés mellett indítható.
- A „*Terminal not activated*” üzenet az internet kapcsolat hiányára vezethető vissza. Az üzenet jelentése, hogy a Terminál nem aktív, mivel internet kapcsolat hiányában nem volt képes fizetési üzemmódot elindítani.

- A paypass terminálnál látott „kék villogás” ill. a „*Stop by attendant*” üzenet megjelenése a kijelzőn a Gyorsfizetési funkció működését jelentheti, és a funkció működésének bizonyítéka, nem hibás működés. A Gyorsfizetési funkciót nagyon hasznos, és a „bolondbiztos” működés megvalósításáért kapcsoljuk be alapértelmezetten, de igény esetén letilthatjuk. A Gyorsfizetési funkcióról lásd alább.

## GYORSFIZETÉSI FUNKCIÓ – IGÉNY SZERINT LETILTHATÓ:

Az a „**bolondbiztos**” **kezelési mód, ha** az ügyfélnek az abszolút szükségesen kívül semmit sem kell tennie a rendszernél. A fizető beléptető rendszereknél az ügyféltől elvárt minimum tevékenység, hogy fizessen, majd lépjen át egy ajtón, kapun. A fizetés legegyszerűbb módja, hogy ha látja kiírva, hogy a belépődíj 300 Ft, akkor bedob 300 Ft-ot az érmeelfogadóba, és a rendszertől megkapja a beengedő jelet, átléphet a kapun. Ez a Gyorsfizetési funkció. Tehát az eszköz érintőképernyőjén nem kell semmit választania, nem adja meg a jegytípust, nem adja meg, hány darabot szeretne belőle vásárolni, a készülék Gyorsfizetési funkcióban alapértelmezetten azt feltételezi, ha nem ad meg semmit, akkor 1db alapárú belépőjegyet szeretne vásárolni.

### A Gyorsfizetési funkció Paypass fizetésre és készpénzfizetésre is érvényes működési mód.

A funkció működik készpénzfizetéssel és paypass fizetéssel is. Tehát a gyorsfizetési funkció lehetővé teszi, hogy ha valaki az automatához megy, és egyszerűen felmutatja a paypass kártyáját a terminálnál, akkor arról levonjuk a 1db alapárú belépőjegy díját.

Műszaki háttere: alapértelmezett üzemmódban a paypass terminál egy fizetési parancs beérkezésétől számított 30 másodperc után elkezdene csipogni, majd 1 perc elteltével magától megszakítaná a fizetési tranzakciót. Ebből a működési elvből adódóan Gyorsfizetési üzemmódban 30 másodpercenként küldenünk kell egy parancsot a paypass terminálnak, hogy vonjon le pl. 300 Ft-ot a következő kártyáról, amit felmutatnak előtte. Mielőtt viszont kiküldené az automata a fizetési parancsot, meg kell szakítania a korábban folyamatban lévő. Ennek az 1-2 másodpercig tartó megszakítás alatt a „*Stop by attendant*” üzenet látszik a POS terminálon. Ezután fogad újra parancsot a terminál. A szándékos megszakításokkal a csipogást kűszöböljük ki.)

A gyorsfizetési funkció tehát szüntelen újraindítja a fizetésbekérési utasítást, hogy az ügyfél számára folyamatosan elérhető legyen a gyorsfizetési funkció. Ennek azonban velejárója az 1-2 másodperc szünet a parancsok között. Ez a szolgáltatáskiesés is kikűszöbölhető, ha az ügyfél 3-5mp-ig tartja oda a kártyát a terminálhoz.

A POS terminál kék fénnel jelzi üzemkészségét. Az 1-2 mp-es rendszeres szünetek miatt a Gyorsfizetési funkció bekapcsolt állapotában a paypass terminálnál „kék villogás” látszik.

A fizetőautomatáinkat a gyorsfizetési funkcióval **alapértelmezetten bekapcsolva szállítjuk**, de a megrendelő kérésére **letiltható**.

Ha letiltjuk: ha nem használja a gyorsfizetési funkciót, az ügyfélnek a képernyő érintésével jóvá kell előbb hagynia a vásárlását - esetlegesen jegytípus és darabszámmegeadással - illetve kiválasztania a kívánt paypass fizetési módot, hogy a fizetésbekérési parancsot az automata szoftvere elküldje a paypass terminálnak.

Kérjük, jelezze, ha kéri a Gyorsfizetési funkciót letiltani!

# 1. Felhasználói, kezelői feladatok

A felhasználói, kezelői feladatok nem szakmai oktatáshoz kötött napi tevékenységek, mint például kasszaürítés, nyomtató megléte esetén papírcsere, érmefeltöltés.

**FIGYELEM! A BALESETEK, ÁRAMÜTÉSEK ÉS ABBÓL SZÁRMAZÓSÉRÜLÉSEK ELKERÜLÉSE ÉRDEKÉBEN A NYITOTT SZEKRENYAJTÓVAL VÉGZETT TEVÉKENYSÉGEK ÉS AZ EGYES ALKATRÉSZEK CSERÉJE ELŐTT MINDIG GYŐZÖDJÖN MEG ARRÓL, HOGY A BERENDEZÉST SZABÁLYOSAN LEÁLLÍTOTTA, ÉS GONDOSKODOTT ANNAK ÁRAMTALANÍTÁSÁRÓL IS! A SZÜNETMENTES TÁPEGYSÉGGEL RENDELKEZŐ BERENDEZÉSEK ESETÉBEN A SZÜNETMENTES TÁPELLÁTÁST IS MEG KELL SZÜNTETNI A KARBANTARTÁS MEGKEZDÉSE ELŐTT!**

**EZEKET A MŰVELETEKET CSAK MEGFELELŐ VÉGZETTSÉGGEL ÉS SZAKISMERETTEL RENDELKEZŐ SZAKEMBEREK VÉGEZHETIK!**

## Rendszeresen elvégzendő kezelői feladatok:

- Hőpapír-tekercs cseréje
- Időközönkénti részleges kasszaürítés
- Pénzfeltöltés, ürtés

A felelős személy (a továbbiakban kezelő) akár jelzést kap, akár a munkaköri leírásában előírt kezelési ciklusidő érkezett el, megjelenik az automatánál és elvégzi a következő műveleteket, sorrendiség szerint:

1. Azonosítja magát a Szervizkártyával.
2. A szekrény biztonsági zárát kulccsal kinyitja.
3. A lefogyóban lévő papírtekerccset kiemeli és behelyezi új tekerccset.
4. Ürti az automatát (amennyiben szükséges). Lásd alább.
5. Elvégzi az érmefeltöltést (amennyiben szükséges). Lásd alább.

Az automata acél szekrénye zárral van lezárva. A kulcsok őrzése és kezelése a felhasználó feladata és felelőssége.

### **1.1. A hőnyomtató (4) kezelése, papírcsere**

Az automata a fizetés igazoló nyugtát hőpapírra nyomtatja. Ezért az automatában a forgalomtól függő gyakorisággal hőpapír tekerccset kell cserélni.

**FIGYELEM! A nyomtató működése közben magas hőmérsékleten üzemel, átforrósodhat. Ezért papírcserét vagy egyéb karbantartási műveletet sose végezzen közvetlenül nyomtatás után, és ilyen tevékenységek előtt mindig győződjön meg arról, hogy a nyomtató biztonságos hőfokra hűlt!**

KÉNYELMI FUNKCIÓ! ÉLJEN VELE!

**A kezelő a munkája gördülékenysége érdekében kérhet értesítést arról, hogy a „Nyomtatóban lévő papír szintje az adott szint alá csökken” – lásd Szerviz menü / Értesítések.**

(A funkció becslés alapú, működésének feltétele, hogy a kezelő a papírtekerccs cseréjekor az alábbi bemutatott Karbantartás / Nyomtató Státusz lehetőségénél jelezze a szoftvernek, hogy most kicserélte a nyomtatóban lévő papírt.)

### A papírtekerccs tulajdonságai

Az automata a fizetés igazoló nyugtát hőpapírra nyomtatja. Ezért az automatában a forgalomtól függő gyakorisággal hőpapír tekerccset kell cserélni.

A készüléket 1db **80x80x25mm (szél./átm./cséve) méretű hőpapír-tekerccsel** szállítjuk, melynek a **külső oldala hőérzékeny**. A papír az AutoPay40, 4000, PayGate 40, 4000-hez is alkalmazható, tartalmát 8 évig megőrzi és körülbelül 400 jegy nyomtatásához elegendő. A készülékekbe max. 130mm átmérőjű, minimum 13mm-es cséveátmérőjű (szél./átm./cséve) - hőpapír tekerccs helyezhető. A felhasználható papír vastagsága 55-70g / négyzetméter, ettől eltérő papírvastagság nyomtatási hibákat okozhat.

**FIGYELEM! A készülékre vonatkozó garancia csak akkor biztosított, ha az automatát a gyártó által biztosított fogyóeszközökkel, alapanyagokkal töltik fel és üzemeltetik.**

### A papírcsere folyamata:

A papírcsere folyamata során különös figyelmességgel járjon el! Csak megfelelő minőségű és méretű papírt használjon! Soha ne feszegesse a nyomtató egyes alkatrészeit, mert az a nyomtató meghibásodásához vezethet!

A berendezés érzékeli a papírt, és automatikusan befűzi azt.

Az automata nyitott ajtaja mellett végzett tevékenység során fokozottan ügyeljen a munka- és érintésvédelmi szabályok betartására!

### A., A papírtekerccs cseréje

A hőpapír cseréjét az automata ajtajának nyitásával lehet megvalósítani.



Nyissa ki a fizetőautomata ajtaját, hogy hozzáférjen a nyomtatóhoz.

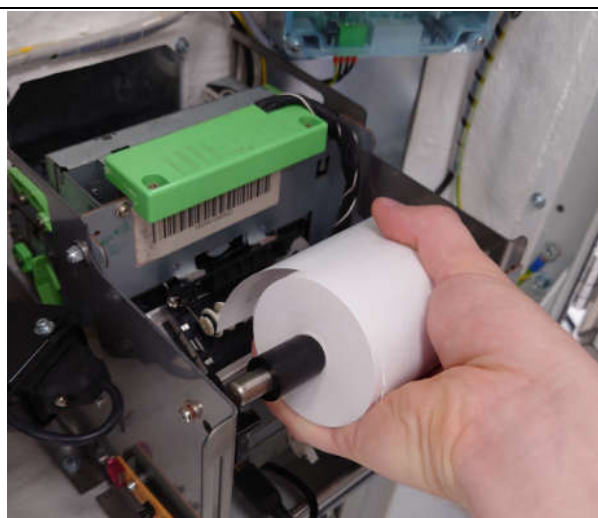

Amennyiben szükséges enyhe húzással fűzze ki a papírt a nyomtatófejből, majd a papírtartó tengely kiemelésével távolítsa el a cserélni kívánt hőpapírt.

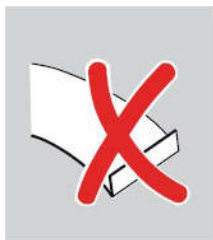
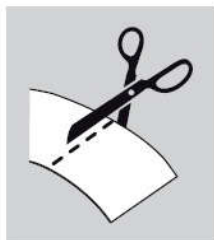

**FONTOS!**

A beszerezhető hőpapíroknak tekercselés szerint két fajtája van. Az egyik fajta hőpapírnak a külső, a másik típusnak a belső fele nyomtatható. Mindig megfelelő típusú, helyes irányba befűzött papírt használjon, ellenkező esetben a nyomtatás sikertelen lesz.

**Általános útmutatásul: a hőpapír fényezett, selyemfényű felülete nyomtatható, tehát ezen felülete legyen befűzésnél a nyomtató felé.**

Új papír behelyezése előtt mindig győződjön meg róla, hogy a papír vége egyenesen van levágva. Gyűrött vagy szakadozott papírvég elakadást okozhat!



A papírtartó tengelyről távolítsa el a papírtartó bakokat.



Húzza ki a tengelyt a papírtekercsből.



Az új papírtekercsbe helyezze vissza a tengelyt, a papír pozícióját pedig a bakok visszahelyezésével rögzítse a képen látható módon.

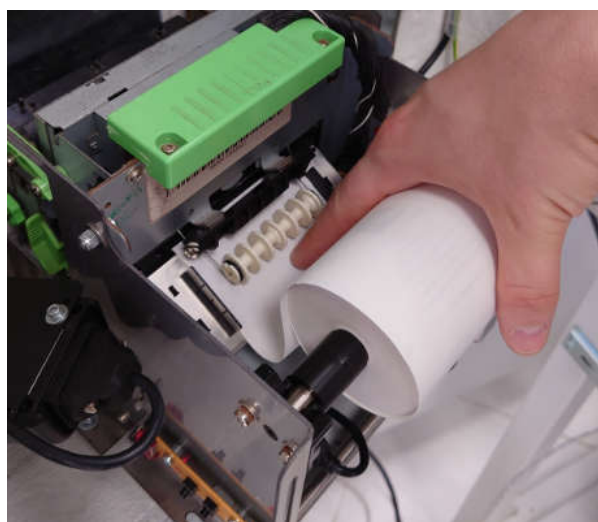

Tegye vissza a nyomtatóba a papírt a képen látható módon. A hőpapír végét fűzze át a fehér színű vezetőgörgők alatt.



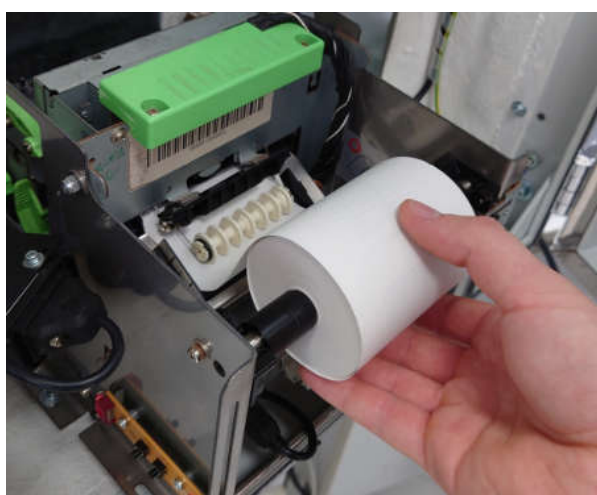

Ha a vezetőgörgők alatt kellő hosszúságú papírt befűzött, a nyomtató érzékeli a papír jelenlétét, és automatikusan behúzza az első nyomtatáshoz szükséges hosszúságú papírt.



Ha a papírcsere során semmilyen probléma nem lépett fel, a nyomtató státuszvisszajelző ledjei közül a zöld színű led világít: a nyomtató nyomtatásra kész.



Zárja vissza az automata ajtaját.

### **A nyomtató tisztítása:**

A nyomtató tisztítása során tartsa be az alábbi biztonsági óvintézkedéseket:

- Ne végezzen semmilyen karbantartási műveletet közvetlen jegynyomtatás után, mert az eszköz rendkívül forró lehet!
- Ügyeljen rá, hogy víz vagy egyéb folyadék ne kerüljön az eszköz belsejébe.

A nyomtató külső tisztításához használjon egy puha törlőkendőt vagy sűrített levegőt. Ne alkalmazzon, kefék, éles eszközöket!

**FIGYELEM!** A nyomtató működése közben magas hőmérsékleten üzemel, átforrósodhat. Ezért tisztítást vagy egyéb karbantartási műveletet sose végezzen közvetlenül nyomtatás után, és ilyen tevékenységek előtt mindig győződjön meg arról, hogy a nyomtató biztonságos hőfokra hűlt!

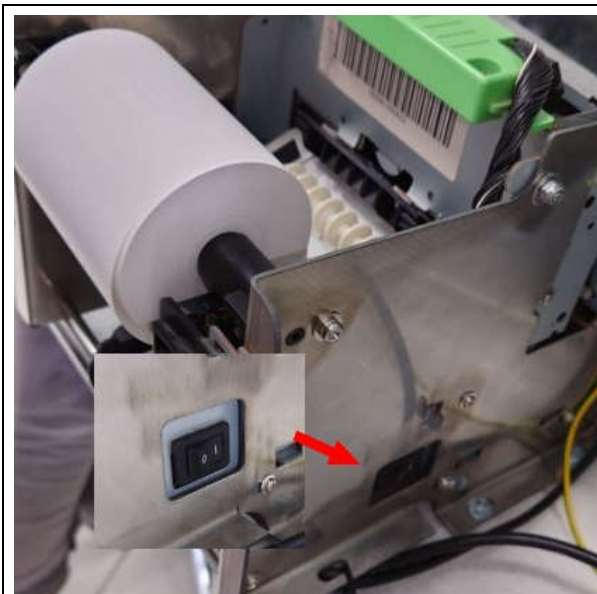

A nyomtató karbantartását, tisztítását kikapcsolt állapotban végezze. A nyomtató ki/be kapcsolására az annak oldalán található főkapcsolót használja.



Tisztítás előtt – amennyiben szükséges - enyhe húzással fűzze ki a papírt a nyomtatófejből, majd a papírtartó tengely kiemelésével távolítsa el a hőpapírt.

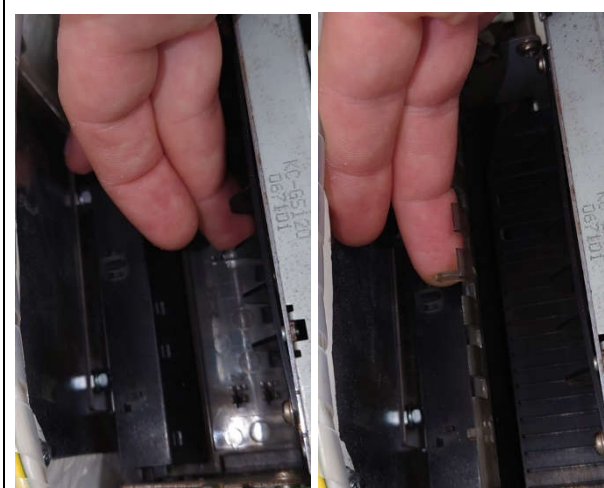

A papírkiadó nyílás előtt található a nyomtató szervízajtaja (átlátszó műanyag fedél). Ennek felemelése után fújjon sűrített levegőt a nyílásba a felgyűlt szennyeződések eltávolításához. Amennyiben az alkatrészekon letapadt szennyeződést észlel, azt óvatosan eltávolíthatja egy tiszta fültisztító pálcával és egy kevés izopropil alkohol segítségével.



Tisztítsa meg a papír befűzését és vezetését segítő görgőket is a fenti módon.

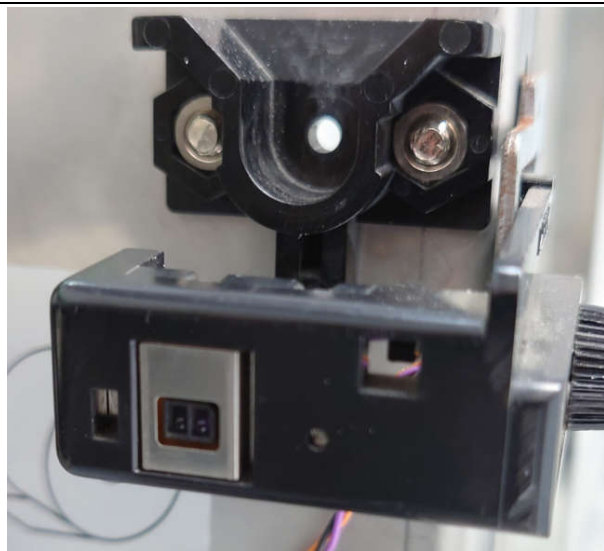

A papírtekercs visszahelyezése előtt tisztítsa meg a tengelytartó alatt található papírérzékelő szenzor is az esetlegesen ráakódott szennyeződésektől.

A szükséges tisztításokat az alábbi rendszerességgel javasolt elvégezni:

- Görgők tisztítása: minden papírcsere során
- Papírutak, szenzorok, vágóél tisztítása: Kb. minden ötödik papírcsere során
- Nyomtató ház tisztítása: Kb. hat havonta

## 1.2. Pénzkezelésről

### Fogalmak:

**Alsó úszószint:** a tervezett mindenkori váltópénz mennyiség, ameddig max célszerű leüríteni, amennyi váltópénzt célszerű megtartani. Érmetípusonként meghatározható.

**Felső úszószint / maximum:** „érmetúltengés” kezelése, az az érmemennyiség, ami felett az érmeelfogadó (hopper) kidobja az érmekezt a pénzkazettába. Csak az érmetárolónál értelmezhető, bankjegynél nem.

Az automata belső paraméterei alapértelmezetten általános alap-paraméterekre van állítva, ami terv szerint a kisebb és nagyobb forgalmú helyeket is ki tudja szolgálni. Erősen javasolt a helyi felhasználási módra igazítani, mely sok tényezőtől függ: a belépődíjtól ez elfogadott és visszajáróként adandó érméktől, ill. hogy nagy címlettel fizetnek-e amiből sokat kell visszajárót adni. Ezeket a paramétereket csak a gyártó állíthatja, kérjen segítséget a gyártótól.

### Quick Start Guide / rövid pénzkezelési utasítás:

1. A **napi**, normál üritésre az „**Ürités úszószintre**” parancsot használja: akkor a fent leírt váltópénz mennyiség az automatában marad. Az **Ürités úszószintre** parancs után adja ki az „**E2 Ürités pénzkazettából**” parancsot: ezzel a napi forgalmat veszi ki az automatából.
2. A **Teljes üritést** is végezze el rendszerességgel, pl. **hetente**. Ezután a leírás szerint ismét a kívánt váltópénz mennyiséget fel kell tölteni az automatába a **Kasszafeltöltés** menüpontokkal!

A pénzkezelésről részletesen alább olvashat.

### A készpénz kezelése és tárolása

Az AutoPay4000-nél - vagyis a csak érmeben visszajárót adni képes típusnál - ha nagyobb összeget kell fizetni, probléma lehet a nagy összegű visszajáró. (Ha valaki 20.000 Ft-os bankjeggyel fizeti a 2.000 Ft-os belépőt/parkolási díjat, akkor 18.000 Ft összegben kellene érmét visszaadni.)

Két megoldás is alkalmazható a probléma kiküszöbölésére:

- Egyik megoldása az automata által elfogadott bankjegyek általános korlátozása lehet, Pl.: csak 500,-, 1.000.- és 2.000.- bankjegyeket fogadunk el.
- Másik megoldása a „**lebegő**” **korlátozási mód**, mely tranzakciónként rugalmasan állítja, hogy melyek az elfogadott bankjegyek: pl. ha az ügyfél 2.000 Ft-ot kell fizessen, akkor neki csak 2.000 Ft-os címletig engedélyezzük a bankjegyeket, és az 5.000, 10.000, 20.000 Ft-ot már nem. Ha a következő ügyfél 9.000 Ft-ot kell fizessen, akkor neki engedélyezzük még az 10.000 Ft-os címletet is. stb.

Ugyanakkor az opcionális bankkártya terminál beépítése megkönnyíti mind az ügyfelek, mind az üzemeltető dolgát.

### 1.3 Szerviz menü

A Szerviz menüben érheti el a kezelői, üzemeltetői feladatokhoz szükséges funkciókat, parancsokat.

Bővebben lásd alább.

### 1.4. Érmefeltöltés:

#### A feltöltésről:

A termék beüzemelése után a kassza feltöltése az F0 Kasszafeltöltés indítása menüpont kiválasztásával kezdődik. Ezután az érmebedobó nyíláson keresztül tölts fel az automatát váltópénzzel (tehát 200, 100 és 50 Ft-ot elfogadó automatánál 100 és 50 Ft-os érmékkel). Az automata számolja a bedobott érmekelet szerint. A folyamatot az FE Kasszafeltöltés leállítása menüponttal tudja befejezni. Ekkor a kasszafeltöltés leáll, és bizonylat készül.

A bedobott érmekelet az automata egy-egy érmevisszaadó szerkezetben, az érmevizsgáló tárolójában, az ún. **hopperben (15)** gyűjti, ahonnan szükség szerint vissza is tud adni.

#### **A hopperekben mindig kell, hogy legyen pénz!**

Az automata **üzembehelyezésekor a hoppereket fel kell tölteni** a várható forgalomhoz szükséges érme mennyiséggel: ez az első feltöltési összeg, amit az automatába be kell vinni, ez a nyitó- vagy indulókészlet.

A továbbiakban az automata gondoskodik arról, hogy a készlet fogyását nyilvántartsa, és folyamatosan pótolja a bedobott érmékből: ez az ún. úszószint. Ha érmekelet dobnak be, és a hopper (15) telítettségi szintje (készlete) elérte a meghatározott úszószintet, az automata a további érmekelet az **érmekazettába (2)** dobja be.

A rendszer képes éjszaka úszószintre üríteni, így a hopperben lévő pénzt egy közepes szinten tartani másnapi nyitásra.

Az üzembe helyezéskor a feltöltést végző felelős személy a szerviz menüben (lásd később) betölti az induló készletet, az automata kiállít a betöltött pénzről egy pénztárbizonylatot.

#### Induló (feltöltendő) pénzkészlet:

Az AutoPay4000 automata szoftvere jelenlegi formájában maximum készletként 200db érmekelet tud kezelni érmetípusonként, azaz 200-200db 50, 100 és 200Ft-ost teljes kapacitásnál. Forgalomtól és a fizetendő díjtól függően, de javaslatunk szerint minimum 50.000Ft-nyi váltópénzt érdemes indulásképp beletölteni:

- pl. 150 x 200Ft
- 150 x 100Ft
- 150 x 50Ft

**Esetlegesen később is szükség lehet a visszajáró érmekelet pótlására. Az erről való gondoskodás az üzemeltető feladata.**



Megrendeléskor a Megrendelő meghatározza, hogy mely bankjegy címleteket és érme típusokat fogadjon el az automata, milyen fejléc szerepeljen a kinyomtatott Nyugtán, bizonylatokon stb. Ezen paraméterek módosítására később is lehetőség van, díjfizetés ellenében, kérjük, keresse fel a szervizt kérésével.

**Esetlegesen később is szükség lehet a visszajáró érmék pótlására. Az erről való gondoskodás az üzemeltető feladata.**

Megrendeléskor a Megrendelő meghatározza, hogy mely bankjegy címleteket és érme típusokat fogadjon el az automata, milyen fejléc szerepeljen a kinyomtatott Nyugtán, bizonylatokon stb. Ezen paraméterek módosítására később is lehetőség van, díjfizetés ellenében, kérjük, keresse fel a szervizt kérésével.

#### Lásd Szerviz menü:

1. Kasszafeltöltés indítása CUS: a készülék feltöltése váltópénzzel
2. Kasszafeltöltés leállítása CUP: a kasszafeltöltés leáll, bizonylat készül

### Pénzkezelés

A fizető automaták ürtését és feltöltését a megrendelő személyzete rendszeresen elvégzi. A teljes anyagi felelősség a megrendelőé. Külön opcionális üzemeltetési szerződéssel elérhető a Procontrol pénzkezelési szolgáltatása, mint:

| Pénzkezelési szolgáltatások                                       |
|---|
| Fizetőgép pénzűrtés szükség szerinti gyakorisággal                |
| Fizetőgép pénzfeltöltés szükség szerinti gyakorisággal            |
| Folyamatos ON-LINE pénzkészlet felügyelet                         |
| Kockázat-átvállalás a hamis, sérült, rongálódott bankjegyek miatt |
| Kézi pénztárgépből pénzbegyűjtés                                  |
| Teljes banki ügyintézés, pénzfelvétel és befizetés                |

#### Manuális fizető hely, számlázás

Az AutoPay típusú fizető automatánk kezelőszemélyzet nélküli automata lévén mentesül a nyugtaadási kötelezettség alól. (Hivatkozunk a 2007. évi CXXVII. Törvény (Áfa törvény) 167. paragrafusára). A fizetőautomata által kiadott jegyen minden esetben feltüntetjük, hogy számlaadási igény esetén hová fordulhat az ügyfél. A portás igény vagy probléma esetén ezt a manuális fizetést biztosítja.

A számla-adó hely javasolt, hogy a fizető rendszer helyszínén legyen, vagy ahhoz elérhető közelségben, pl. a szálloda recepcióján. A számlázó munkaállomásnál a portás **Park-Client számítógépén** és az azon futó **ProxerNet ParkControl szoftver kliensre**, a parkoló jegyek beolvasására kézi vonalkód olvasóra - RFID bérlet kártyák használata esetén RFID kártyaolvasóra is - illetve a számla kiállításához egy NAV engedélyes pénztárgépre, vagy kézi számlatömbre van szükség. Ezek segítségével a portás az ügyfél által felmutatott jegyet / kártyát beolvasva a szoftver által feltüntetett összeg alapján a pénztárgép vagy a kézi számlatömb segítségével számla ad.

#### Manuális fizető hely eszközei:

- Park-Client desktop számítógép vagy laptop
- ProxerNet ParkControl szoftver kliens
- Kézi vonalkód olvasó a parkoló jegyek beolvasására
- RFID proximity bérlet kártyák használata esetén RFID kártyaolvasó (opció)
- NAV engedélyes pénztárgép, opcionálisan számla-nyomtatóval, vagy kézi számlatömb a számla kiállításához



PROCONTROL  
ELECTRONICS LTD

## Szerviz menü

A Szerviz menüben a kezelői, üzemeltetői feladatokhoz szükséges alábbi funkciókat, parancsokat érheti el a jogosult felhasználó.

(Ha a tulajdonos nem kívánja, hogy az üzemeltetést végző alkalmazottjának bizonyos funkciókhoz jogosultsága legyen, akkor igény esetén adott menüpont, funkció vagy parancs letiltható.)

### A készülék szervizmenüje elérhető az alábbi módokon:

1. **Az automatánál, szervizkártyával:** tartsa a Szervizkártya feliratú proximity kártyát a készülék bal felső sarkánál található RFID/NFC olvasóhoz. (Lehetősége van új Szervizkártyát felvenni a készülék menüjének segítségével. Lásd alább, Kártyakezelés menüpont. Erre pl. akkor lehet szüksége, ha a Procontrol által biztosított kártya elveszne.)
2. **Az automatánál, felhasználónév, jelszó párossal:** a beléptető képernyő bal felső sarkában lévő üres területre kattintson kétszer, a megjelenő oldalon pedig írja be a felhasználónevét, valamint jelszavát. Ehhez a képernyőn megjelenik billentyűzet. Majd a „Bejelentkezés” feliratú gombra kell kattintani.

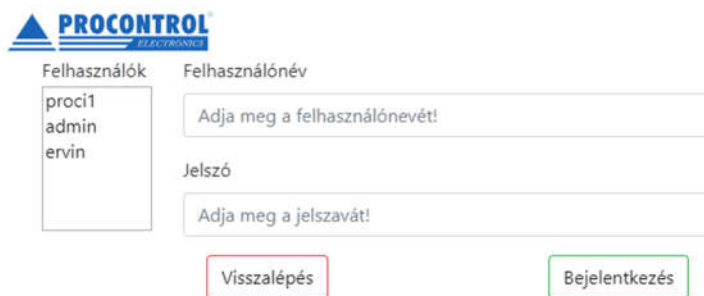

3. **Távolról, az AutoPay Weboldallal:** részletes pénzforgalmi kimutatások honlap. Bővebben lásd alább.  
**Opcionális. Ha rendelt távelérés funkciót, elérhetővé válik az AutoPay weboldal az internet távlatából.**  
Az AutoPay weboldal az automata teljes adatszolgáltatása távoli eléréssel, az interneten keresztül. A védett felületre való belépés után – csak helyileg értelmezhető Pénzkezelés menüpont elemein kívül - a Szerviz menü jelen leírásban ismertetett minden funkciója azonos módon és elrendezésben elérhető.

Lehetővé teszi a könyvelő számára irodai székében ülve bármikor lekérdezni a pénzügyi elszámolást, a tulajdonos, üzemeltetőnek a bevételt, és az üzemeltető, karbantartó személyzetnek a beavatkozást kérő üzenetek elküldését, pl. "kifogyóban a papír", vagy „ki kell üríteni a pénzt”.

Ha tehát a Megrendelőnek van igénye a távoli diagnosztikára, szeretné megkapni kényelmesen a pénzforgalmi adatokat, az üzemeltetőnek szóló értesítéseket, és szeretné igénybe venni a Procontrol távoli elérésű támogatási és gyorsjavítási szolgáltatását, akkor a tökéletes és biztonságos megoldást az AutoPay weblap nyújtja. A VPN szolgáltatás havi díjas.

## Státusz oldal

- Ezen az oldalon láthatóak azok az eszközök, amelyek telepítve vannak a fizető automatába, valamint azokról lehet műszaki információkat szerezni. Leolvasható innen a Firmware verziója, a gyári száma, és az elérhetősége az adott eszköznek. Felmerülő hiba esetén ezekkel az információkkal sokkal gyorsabban, és könnyebben el lehet hárítani azokat.

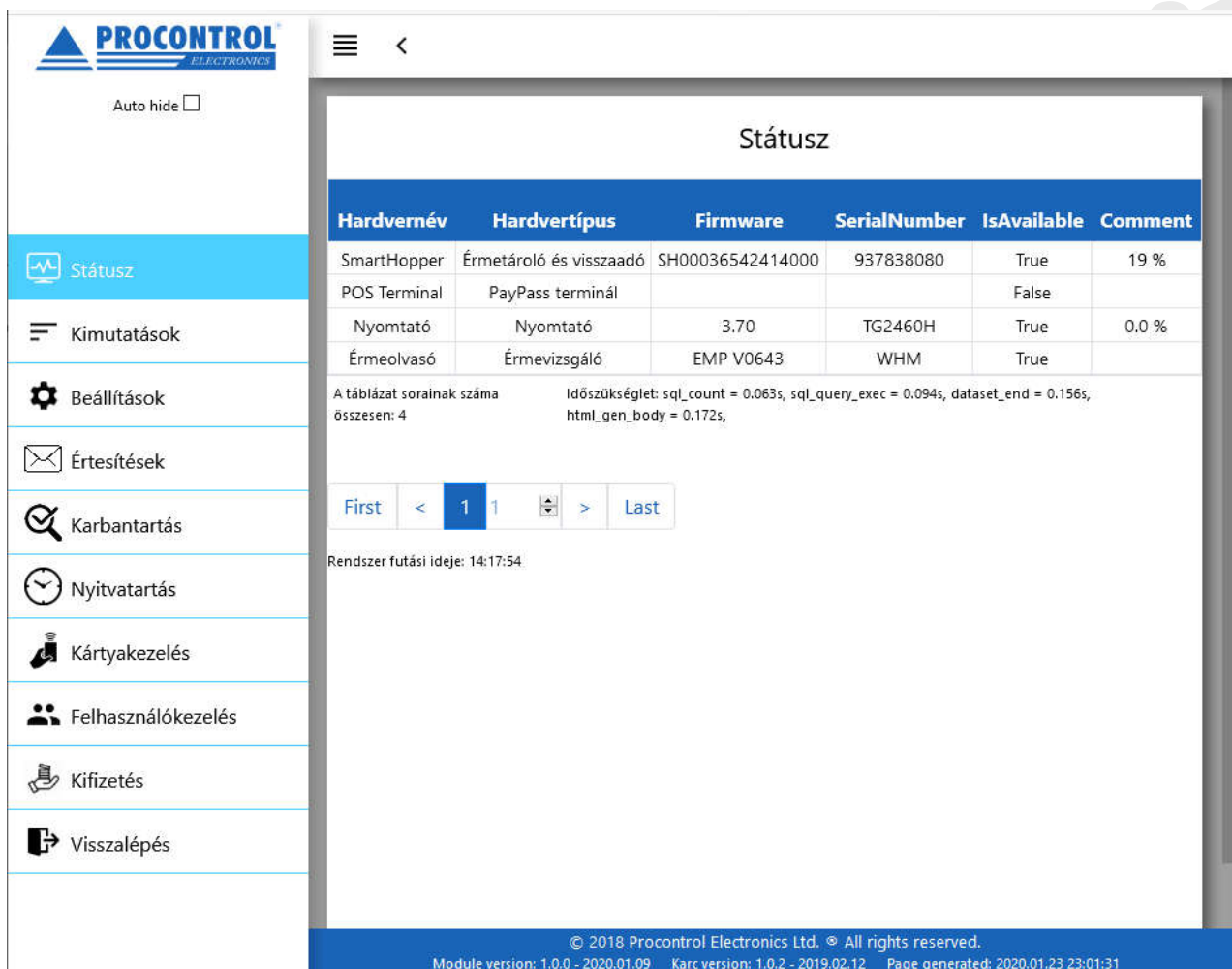

Auto hide

Státusz

| Hardvernév   | Hardvertípus            | Firmware         | SerialNumber | IsAvailable | Comment |
|--------------|-------------------------|------------------|--------------|-------------|---------|
| SmartHopper  | Érmetároló és visszaadó | SH00036542414000 | 937838080    | True        | 19 %    |
| POS Terminal | PayPass terminál        |                  |              | False       |         |
| Nyomtató     | Nyomtató                | 3.70             | TG2460H      | True        | 0.0 %   |
| Érmeolvasó   | Érmevizsgáló            | EMP V0643        | WHM          | True        |         |

A táblázat sorainak száma összesen: 4      Időszükséglet: sql\_count = 0.063s, sql\_query\_exec = 0.094s, dataset\_end = 0.156s, html\_gen\_body = 0.172s,

First < 1 1 > Last

Rendszer futási ideje: 14:17:54

© 2018 Procontrol Electronics Ltd. All rights reserved.  
 Module version: 1.0.0 - 2020.01.09    Karc version: 1.0.2 - 2019.02.12    Page generated: 2020.01.23 23:01:31

## Pénzkezelés oldal

- Ezen az oldalon lehet elvégezni az összes pénzkezeléssel kapcsolatos műveletet.
- A leggyakrabban használt üritési módok az Úszószintre Ürités LE, valamint a Teljes Ürités CE.
- Az összes üritésről nyomtat üritési bizonylatot a rendszer.
- Az euró érméket csak teljes üritéssel lehet kiüríteni a hopperből.

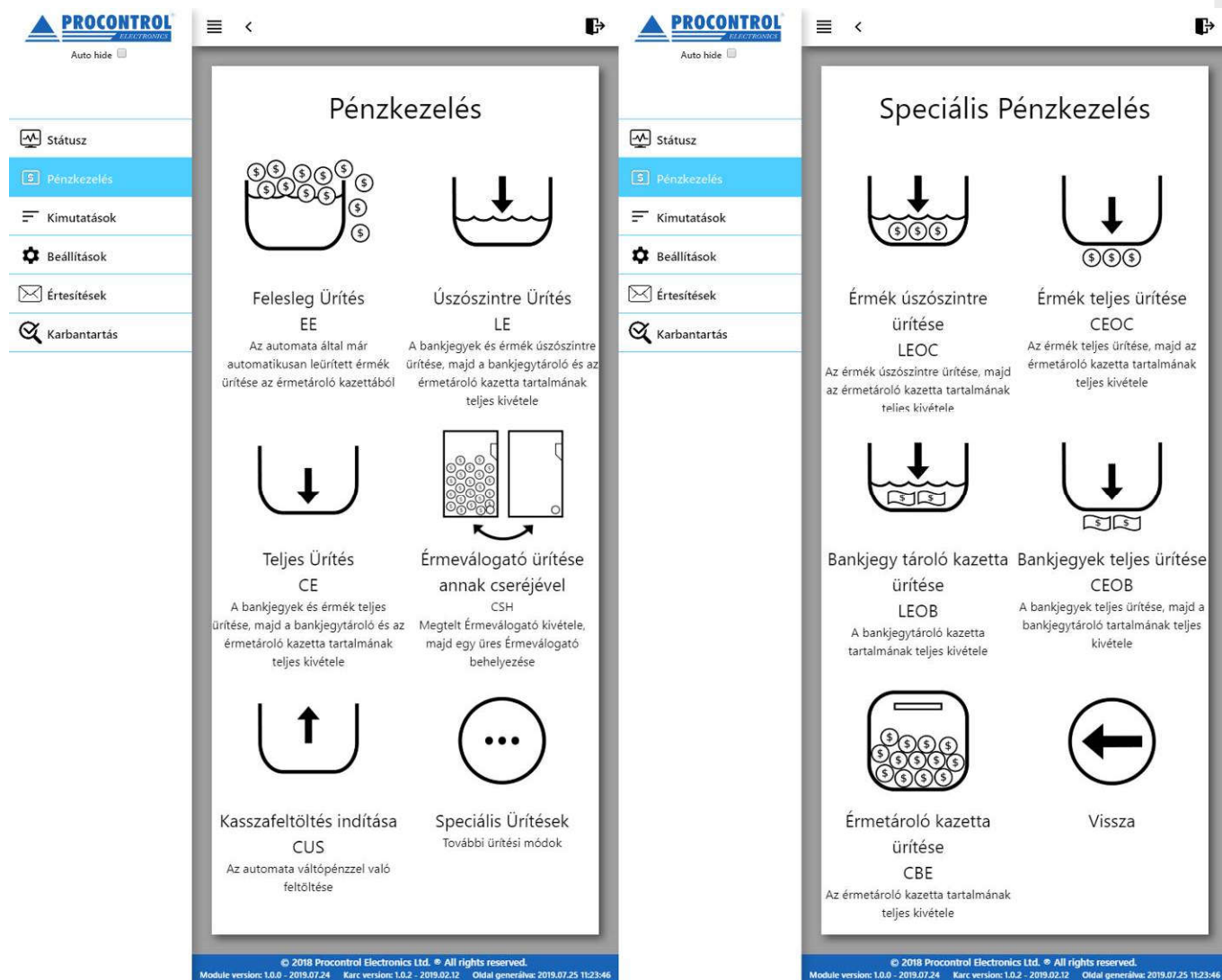

- **Felesleg Ürités EE:** az érmetároló kazetta üritése. Ha az automata automatikusan ürített ebbe a tárolóeszközbe a hopperből, akkor ezzel a funkcióval kell jelezni az automata szoftverének, hogy azt a tárolót kiürítettük.
- **Úszószintre Ürités LE:** a hoppert - valamint, ha van olyan bankjegy elfogadó eszköz az automatában, azt is - úszószintre üríti ez a parancs. Ürités után el kell távolítani az érmetároló kazettát és a bankjegy tároló kazettát, és ki kell üríteni tartalmukat.
- **Teljes Ürités CE:** a hoppert - valamint, ha van olyan bankjegy elfogadó eszköz az automatában, azt is - teljesen kiüríti ez a parancs. Ürités után el kell távolítani az érmetároló kazettát és a bankjegy tároló kazettát, és ki kell üríteni tartalmukat.
- **Érmeválogató üritése annak cseréjével CSH:** ebben az esetben a hopper üritése úgy történik, hogy a megtelt hoppert eltávolítjuk, és helyette egy másik, üres hoppert helyezünk vissza a fizetőautomatába.

**Figyelem! Az eszközt csak a gomb megnyomása után távolítsák el, és kövessék a képernyőn megjelenő utasításokat!**

- Kasszafeltöltés indítása CUS: a készülék feltöltése váltópénzzel. A folyamat közben nyomon lehet követni, hogy mennyi összeget dobtunk be addig a pontig.
- Kasszafeltöltés leállítása CUP: ez a gomb akkor jelenik meg, ha előtte elindítottuk a kasszafeltöltést. Ezzel lehet leállítani a feltöltési folyamatot. A folyamat végén bizonylatot nyomtat az eszköz a feltöltött érmékről részletezve.
- Speciális üritések: ez a menüpont speciális üritéseket kínál, mint
  - Érmék úszószintre üritése LEOC: csak a hopper tartalmát üríti úszószintre.
  - Érmék teljes üritése CEOC: csak a hopper tartalmát üríti ki teljesen.
  - Bankjegy tároló kazetta üritése LEOB: csak a bankjegytároló kazetta üritése
  - Bankjegyek teljes üritése CEOB: a bankjegyek üritése az eszközből (ha olyan eszköz van a gépben), valamint a bankjegytároló kazetta tartalmának üritése.
  - Érmetároló kazetta üritése CBE: az érmetároló kazetta üritése.

**Megjegyzés: előfordulhat, hogy az Ön automatájában nem látható az összes üritési funkció. Ez amiatt lehetséges, hogy bizonyos eszközöket nem rendelt a géphez. Ha önnek pl. AutoPay40 típusú fizető automatája van, akkor a készüléke nem tartalmaz papírpénz elfogadó eszközt, így a bankjegyekkel kapcsolatos üritések nem lesznek elérhetőek!**

## Kimutatások oldal

- Ezen az oldalon különböző kimutatásokat tudunk megtekinteni a fizető automatával kapcsolatosan. Ezeket a kimutatásokat lehetőség van kinyomtatni, valamint Excel illetve CSV formátumban exportálni. A felület egyértelműen megkülönbözteti a valutákat pl. HUF vagy EUR, ill. a készpénzes vagy paypass bankkártyás fizetést. A valuta oszlopban a „TOK” szó a zsetont / tokent jelöli. Alább lásd a képernyőképeket szemléltetésként.
  - **Pénzkészlet:** Ez az aktuális pénzkészletet tartalmazza, címletekre lebontva, valutát és típust feltüntetve.
  - **Pénzforgalmi összegzés:** adott dátumtól dátumig tartalmazza a pénzforgalmat összegezve, tehát, hogy adott időszakon belül mekkora összegben történt eladás, feltöltés, valamint ürítés. Összesítő sorában látja pl. az adott havi teljes bevételt pénznemenként.
  - **Napi pénzforgalmi összegzés:** adott dátumtól dátumig tartalmazza a pénzforgalmat naponta összegezve, tehát, hogy adott időszakon belül mekkora összegben történt eladás, feltöltés, valamint ürítés, napokra lebontva.
  - **Pénzforgalmi tranzakciós összegzés:** adott dátumtól dátumig tartalmazza a pénzforgalmi tranzakciókat, tranzakciónként lebontva, hogy milyen típusú tranzakció volt (eladás/feltöltés/ürítés), eladás esetén a fizetendő összeget, valamint a kifizetett összeget, feltöltés esetén a feltöltött összeget, ürítés esetén pedig az ürített összeget.
  - **Részletes pénzforgalmi összegzés:** adott dátumtól dátumig tartalmazza címlet részletességgel a pénzforgalmakat. Érmebedobás / kiadásonként lebontva.
  - **Mesterkártya használat:** adott dátumtól dátumig tartalmazza a mesterkártya (Szervizkártya és Belépőkártya) használatokat. Melyik kártyával, mikor, léptek be a kapun / léptek be a szerviz menübe.
  - **Értékesített cikkek és szolgáltatások:** pl. múzeumi belépőjegy értékesítésre felparaméterezett vagy árukiadó értékmegőrző szekrénnel kombinált automatáknál értelmezhető funkció, az eladott cikkek naplója.
  - **Havi értékesítési statisztikák:** az automata teljes adatbázisán alapuló statisztika, az összes értékesítés havi bontásban, pénznemenként ill. a készpénzes és paypass fizetéseket megkülönböztetve.

## Zseton kezelése:

A havi zsetonhasználat lekérésére pl. a „Pénzkészlet” oldalon van lehetősége: itt a rendszer mindig az előző ürítés óta bedobált zsetonokat jeleníti meg, a valuta oszlopban a „TOK” (token / zseton) jelöléssel. Illetve az adott hónapban végrehajtott ürítések alkalmával lekért bizonylatokat összegyűjtve a hó végén összeáll a havi zseton forgalom.



### Kimutatások

Pénzkészlet

Pénzkészlet

Pénzforgalmi összegzés

Napi pénzforgalmi összegzés

Pénzforgalmi tranzakciós összegzés

Részletes pénzforgalmi összegzés

Mesterkártya használat

Értékesített cikkek és szolgáltatások

Havi értékesítési statisztikák

Excel export CSV export Full table

Filter by Va Filter by Hardvernév Filter by Időpont

| Valuta | Hardvernév               | Időpont              |
|--------|--------------------------|----------------------|
| HUF    | Érmetároló és visszaadó  | 2020.01.24. 14:12:26 |
| HUF    | Érmetároló és visszaadó  | 2020.01.24. 14:12:26 |
| HUF    | Érmetároló és visszaadó  | 2020.01.24. 14:12:26 |
| EUR    | Érmetároló és visszaadó  | 2020.01.24. 14:12:26 |
| HUF    | -- Összes pénzkészlet -- | 2020.01.24. 14:12:26 |
| EUR    | -- Összes pénzkészlet -- | 2020.01.24. 14:12:26 |

A táblázat sorainak száma összesen: 4      Időszükséglet: sql\_count = 0.281s, sql\_query\_exec = 0.562s, dataset\_end = 0.625s, html\_gen\_body = 0.625s,

First < 1 1 > Last

### Pénzforgalmi összegzés

Pénzforgalmi összegzés

Pénzforgalmi összegzés

Filter by Date

From: 2020-01-01 00:00:00 To: 2020-01-31 23:59:59 Query

Excel export CSV export Full table

Filter by Tranzakció típusa Filter by Össze Filter by Valuta Filter by Bankkártyás fizetés

| Tranzakció típusa            | Összeg    | Valuta | Bankkártyás fizetés |
|------------------------------|-----------|--------|---------------------|
| Normál ürtés                 | -54.0     | EUR    | 0                   |
| Normál ürtés                 | -150200.0 | HUF    | 0                   |
| Értékesítés                  | 39        | EUR    | 0                   |
| Értékesítés                  | 200       | HUF    | 1                   |
| Értékesítés                  | 115200    | HUF    | 0                   |
| -- Értékesítés összegezve -- | 115400    | HUF    | -                   |
| -- Értékesítés összegezve -- | 39.00     | EUR    | -                   |

| Napi pénzforgalmi összesség  |                   |          |        |                     |
|--|-------------------|----------|--------|---------------------|
| Napi pénzforgalmi összesség<br>Filter by Date<br>From: 2020-01-01 00:00:00<br>To: 2020-01-31 23:59:59<br>Query<br>Excel export CSV export Full table |                   |          |        |                     |
| Filter by Nap Filter by Tranzakció típusa Filter by Öss Filter by Valu Filter by Bankkártyás fizetés   |                   |          |        |                     |
| Nap  | Tranzakció típusa | Összeg   | Valuta | Bankkártyás fizetés |
| 24   | Értékesítés       | 4600     | HUF    | 0                   |
| 23   | Értékesítés       | 6600     | HUF    | 0                   |
| 23   | Értékesítés       | 2        | EUR    | 0                   |
| 22   | Értékesítés       | 3        | EUR    | 0                   |
| 22   | Értékesítés       | 4200     | HUF    | 0                   |
| 21   | Értékesítés       | 2        | EUR    | 0                   |
| 21   | Értékesítés       | 2600     | HUF    | 0                   |
| 20   | Értékesítés       | 3        | EUR    | 0                   |
| 20   | Értékesítés       | 3600     | HUF    | 0                   |
| 20   | Normál ürités     | -9.0     | EUR    | 0                   |
| 20   | Normál ürités     | -11800.0 | HUF    | 0                   |

| Pénzforgalmi tranzakciós összesség  |               |                      |                   |                  |                   |        |                    |                     |
|---|---------------|----------------------|-------------------|------------------|-------------------|--------|--------------------|---------------------|
| Pénzforgalmi tranzakciós összesség<br>Filter by Date<br>From: 2020-01-11 01:55:21<br>To: 2020-01-31 23:59:59<br>Query<br>Excel export CSV export Full table   |               |                      |                   |                  |                   |        |                    |                     |
| Filter by Tranzakció típusa Filter by Tranzakció típusa Filter by Tranzakció típusa Filter by Tranzakció típusa Filter by Tranzakció típusa Filter by Tranzakció típusa Filter by Tranzakció típusa Filter by Tranzakció típusa |               |                      |                   |                  |                   |        |                    |                     |
| Hardver ID  | Tranzakció ID | Tranzakció ideje     | Tranzakció típusa | Fizetendő összeg | Kifizetett összeg | Valuta | Tranzakció státusz | Bankkártyás fizetés |
| 1   | 19759         | 2020.01.11. 10:47:21 | Normál ürités     |                  | -8800.0           | HUF    | Sikeresen lezárva  | 0                   |
| 1   | 19759         | 2020.01.11. 10:47:21 | Normál ürités     |                  | -1.0              | EUR    | Sikeresen lezárva  | 0                   |
| 1   | 19760         | 2020.01.11. 10:58:15 | Értékesítés       | 200              | 200               | HUF    | Sikeresen lezárva  | 0                   |
| 1   | 19761         | 2020.01.11. 10:58:36 | Értékesítés       | 200              | 200               | HUF    | Sikeresen lezárva  | 0                   |
| 1   | 19762         | 2020.01.11. 10:58:55 | Értékesítés       | 200              | 200               | HUF    | Sikeresen lezárva  | 0                   |

Kimutatások

Részletes pénzforgalmi összegzés

Részletes pénzforgalmi összegzés

Filter by Date

From: 2020-01-01 00:00:00

To: 2020-01-31 23:59:59

Excel export CSV export Full table

Filter by Filter by Filter by Ti Filter by M Filter Filter Filter by Ös Filter by Ti Filter by Ti Filter by Ti Filter by Ti Filter Filter Filter by Ban

| Esemény ID | Esemény ideje        | Tranzakció ideje     | Mennyiség | Címlet | Valuta | Összegezte | Tranzakció iránya | Tranzakció típusa | Tranzakció ID | Tranzakció státusz | Eszköz ID | Bankkártyás fizetés |
|------------|----------------------|----------------------|-----------|--------|--------|------------|-------------------|-------------------|---------------|--------------------|-----------|---------------------|
| 30394      | 2020.01.24. 14:36:12 | 2020.01.24. 14:36:12 | 1         | 200    | HUF    | 200        | 1                 | Értékesítés       | 20094         | Sikeresen lezárva  | 1         | 0                   |
| 30393      | 2020.01.24. 14:36:00 | 2020.01.24. 14:36:00 | 1         | 200    | HUF    | 200        | 1                 | Értékesítés       | 20093         | Sikeresen lezárva  | 1         | 0                   |
| 30392      | 2020.01.24. 14:17:09 | 2020.01.24. 14:17:09 | 1         | 200    | HUF    | 200        | 1                 | Értékesítés       | 20092         | Sikeresen lezárva  | 1         | 0                   |
| 30391      | 2020.01.24. 14:05:55 | 2020.01.24. 14:05:55 | 1         | 200    | HUF    | 200        | 1                 | Értékesítés       | 20091         | Sikeresen lezárva  | 1         | 0                   |
| 30390      | 2020.01.24. 13:24:43 | 2020.01.24. 13:24:43 | 1         | 200    | HUF    | 200        | 1                 | Értékesítés       | 20090         | Sikeresen lezárva  | 1         | 0                   |

Mesterkártya használat

Mesterkártya használat

Filter by Date

From: 2020-01-01 00:00:00

To: 2020-01-20 14:18:59

Excel export CSV export Full table

Filter by Időpont Filter by Név Filter by Esemény

| Időpont              | Név             | Esemény              |
|----------------------|-----------------|----------------------|
| 2020.01.20. 13:39:01 | Belépőkártya 7  | Belépés              |
| 2020.01.20. 13:38:57 | Belépőkártya 7  | Belépés              |
| 2020.01.20. 13:38:52 | Belépőkártya 7  | Belépés              |
| 2020.01.20. 13:36:26 | Belépőkártya 7  | Belépés              |
| 2020.01.20. 13:34:39 | Belépőkártya 7  | Belépés              |
| 2020.01.20. 13:30:15 | Belépőkártya 7  | Belépés              |
| 2020.01.20. 08:29:24 | Szervizkártya 2 | Szerviz menü belépés |
| 2020.01.19. 09:58:46 | Belépőkártya 4  | Belépés              |
| 2020.01.18. 17:53:49 | Belépőkártya 4  | Belépés              |

Havi értékesítési statisztikák

Havi értékesítési statisztikák

Excel export CSV export Full table

Filter by É Filter by Hó Filter by Tranzakció t Filter by C Filter by V Filter by Bankkártyás fi

| Év   | Hó | Tranzakció típusa | Összeg | Valuta | Bankkártyás fizetés |
|------|----|-------------------|--------|--------|---------------------|
| 2019 | 7  | Értékesítés       | 89000  | HUF    | 0                   |
| 2019 | 7  | Értékesítés       | 48     | EUR    | 0                   |
| 2019 | 8  | Értékesítés       | 730250 | HUF    | 0                   |
| 2019 | 8  | Értékesítés       | 800    | HUF    | 1                   |
| 2019 | 8  | Értékesítés       | 393    | EUR    | 0                   |
| 2019 | 9  | Értékesítés       | 769400 | HUF    | 0                   |

### Beállítások oldal

- Ezen az oldalon tudjuk megadni a fizetőeszközökkel kapcsolatos beállításokat. Be lehet állítani címletenként, hogy mit fogadjon el, mit használhat arra, hogy visszajárót adjon, valamint az úszószintet is itt lehet megadni adott címletre vonatkozóan.

Fizetőeszközök beállításai

Filter t Filter t Filter by Fizetőe Filter by Elfogadás Filter by Visszaadás: Filter by

| Címlet | Valuta | Fizetőeszköz típusa | Elfogadás engedélyezve | Visszaadás engedélyezve | Úszószint | Szerkesztés |
|--------|--------|---------------------|------------------------|-------------------------|-----------|-------------|
| 20000  | HUF    | Banknote            | False                  | False                   | 0         | Szerkesztés |
| 10000  | HUF    | Banknote            | False                  | False                   | 0         | Szerkesztés |
| 5000   | HUF    | Banknote            | False                  | False                   | 0         | Szerkesztés |
| 2000   | HUF    | Banknote            | False                  | False                   | 0         | Szerkesztés |
| 1000   | HUF    | Banknote            | False                  | False                   | 0         | Szerkesztés |
| 500    | HUF    | Banknote            | False                  | False                   | 0         | Szerkesztés |
| 200    | HUF    | Coin                | True                   | True                    | 0         | Szerkesztés |
| 100    | HUF    | Coin                | True                   | True                    | 50        | Szerkesztés |
| 50     | HUF    | Coin                | True                   | True                    | 50        | Szerkesztés |
| 20     | HUF    | Coin                | False                  | False                   | 0         | Szerkesztés |
| 10     | HUF    | Coin                | False                  | False                   | 0         | Szerkesztés |
| 5      | HUF    | Coin                | False                  | False                   | 0         | Szerkesztés |
| 500    | EUR    | Banknote            | False                  | False                   | 0         | Szerkesztés |

Minden sor végén található egy szerkesztés gomb, amelyet megnyomva lehetőség van beállítani az adott fizetőeszközre, az elfogadást, visszaadást, valamint az úszószintet.

**Fizetőszközök beállításai**

|                          |                         |
|--------------------------|-------------------------|
| Státusz                  | ID                      |
| Kimutatások              | 7                       |
| <b>Beállítások</b>       | Címlet                  |
| Értesítések              | 200.0000000000          |
| Karbantartás             | Valuta                  |
| Nyitvatartás             | HUF                     |
| Kártyakezelés            | Fizetőszköz típusa      |
| Felhasználókezelés       | Coin                    |
| Fizetőautomata kijelzője | Elfogadás engedélyezve  |
| Visszalépés              | Elfogadás engedélyezve  |
|                          | Visszaadás engedélyezve |
|                          | Visszaadás engedélyezve |
|                          | Úszószint               |
|                          | 5                       |
|                          | <b>Mentés</b>           |
|                          | <b>Mégse</b>            |

PROCONTROL  
ELECTRONICS LTD



## Értesítések oldal

- Ezen az oldalon lehet beállítani különböző eseményekhez e-mailes értesítést. Ha az adott feltétel teljesül, akkor az üzemeltető számára a fizető automata automatikusan e-mail értesítést küld az eseményről, hogy az üzemeltető távolról is értesüljön, valamint felkészülhessen a hamarosan bekövetkező esemény megoldására. A feltételt százalékban lehet meghatározni.
- Az értesítések megfelelő működésének feltétele a rendeltetészerű pénzkezelés, ürítése előírás szerinti elvégzése.
- Értesítést lehet beállítani a következő eseményekre:
  - **Érmeválogató szintje meghaladja a megadottat:** ha a funkció be van kapcsolva, és az érmeválogató (hopper) szintje túllépi a meghatározott szintet, akkor értesítést küld az üzemeltetőnek.
  - **Érmetároló kazetta szintje meghaladja a megadottat:** ha a funkció be van kapcsolva, és az érmetároló kazetta szintje túllépi a meghatározott szintet, akkor értesítést küld az üzemeltetőnek.
  - **Papírpénztároló kazetta szintje meghaladja a megadottat:** ha a funkció be van kapcsolva, és a papírpénztároló kazetta szintje túllépi a meghatározott szintet, akkor értesítést küld az üzemeltetőnek.
  - **Nyomatóban lévő papír szintje az adott szint alá csökken:** ha a funkció be van kapcsolva, és a nyomtatóban lévő papír becsült szintje a megadott szint alá csökken, akkor értesítést küld az üzemeltetőnek.

**Figyelem!** A funkció becslés alapú, működésének feltétele, hogy a kezelő a papírtekerics cseréjekor az alábbi bemutatott Karbantartás / Nyomató Státusz lehetőségnél jelezze a szoftvernek, hogy kicserélte a nyomtatóban lévő papírt.

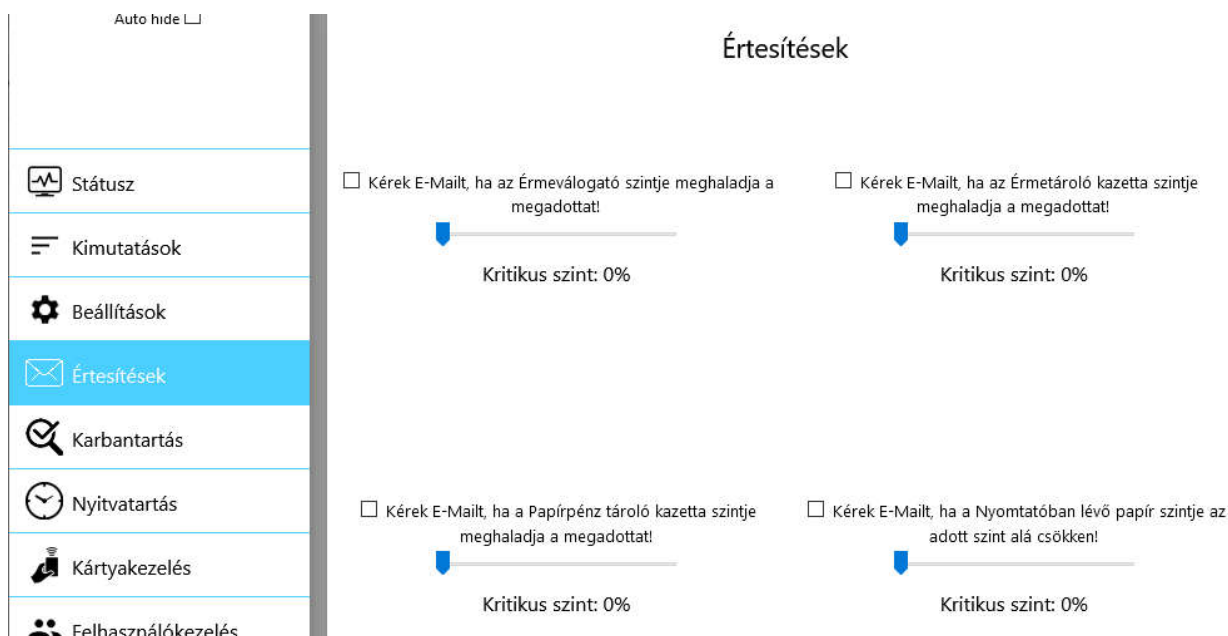

Auto hide

Státusz

Kimutatások

Beállítások

Értesítések

Karbantartás

Nyitvatartás

Kártyakezelés

Felhasználókezelés

### Értesítések

Kérek E-Mailt, ha az Érmeválogató szintje meghaladja a megadottat!

Kritikus szint: 0%

Kérek E-Mailt, ha az Érmetároló kazetta szintje meghaladja a megadottat!

Kritikus szint: 0%

Kérek E-Mailt, ha a Papírpénz tároló kazetta szintje meghaladja a megadottat!

Kritikus szint: 0%

Kérek E-Mailt, ha a Nyomatóban lévő papír szintje az adott szint alá csökken!

Kritikus szint: 0%



## Karbantartás oldal

- Ezen az oldalon lehet megtekinteni, hogy a nyomtatóban lévő papír, becslés alapján mennyire van elhasználva.
- A kezelőszemélynek itt kell jeleznie a szoftver felé, ha kicserélte a nyomtatóban lévő papírt. Ez azért szükséges, hogy pontosan tudjon becsülni a program, hogy mennyit használtak el a tekercs papírból.
- További szerviz célú, tesztelési menüpontok elérhetőek ebben a menüben. Ezen menüpontok opcionálisak, letilthatóak.
  - **Kapu nyitása BE (OGI):** egy forgóvilla egy ember belépését engedélyezi. Manuális karfordítású üzemmód esetén a parancs kiadása után csak akkor fordul át a villa, ha kézzel átfordítják. Motoros üzemmód esetén automatán átfordul egyszer.
  - **Kapu nyitása KI (OGO):** egy forgóvilla egy ember kilépését engedélyezi. Manuális karfordítású üzemmód esetén a parancs kiadása után csak akkor fordul át a villa, ha kézzel átfordítják. Motoros üzemmód esetén automatán átfordul egyszer. (Tipikus WC beléptető funkcióban használt kapuknál a távozási irány alapértelmezetten szabad, tehát ez a parancsgomb nem szükséges.)
  - **Tűzmód engedélyezése (FME):** a forgóvilla ezzel a parancssal Tűz üzemmódba léptethető, tehát az ejtőkart leejtve szabad utat biztosít. Ha kiadta a *Tűzmód engedélyezése* parancsot, és a kapu leejtette a karját, lépjen ki a Szervizmenüből. Ha kilépett, a kijelzőn megjelenik a Tűz állapotra figyelmeztető vörös jelzés.

**A ProxerGate3E, 4E ejtőkaros forgóvillát leejtett karral forgatni TILOS, meghibásodáshoz vezethet!**

- Ha ismét normál üzembe akarja állítani a kaput, állítsa vissza vízszintesbe az ejtőkart, majd a Szervizmenübe lépve állítsa Normál üzembe az automatát. Bővebben lásd alább, 2.8. fejezet.

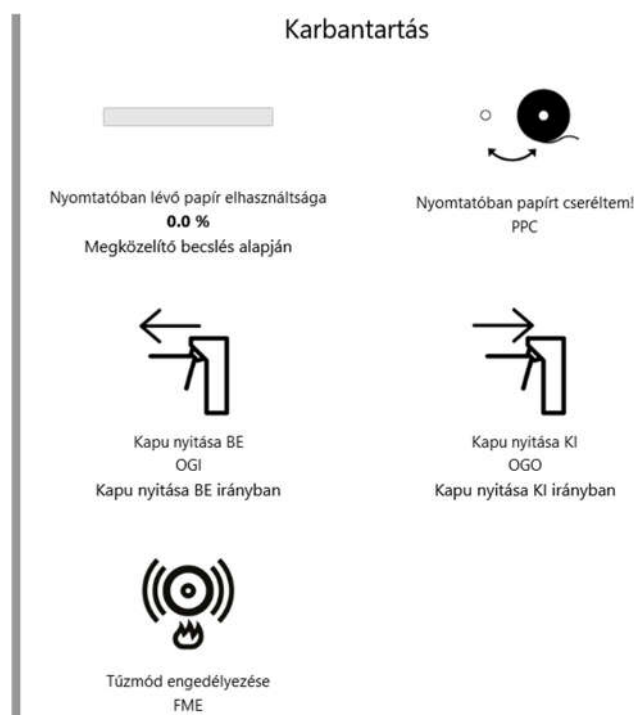

## Nyitvatartás oldal

Ezen az oldalon lehet beállítani a fizetőautomata nyitvatartási beállításait. Meg lehet határozni különböző időszakokat dátum alapján. Be lehet állítani, hogy üzemeljen-e az adott időszakban az automata, a nyitás, és a zárás időpontját. Valamint, hogy adott időszakon belül mely napokon legyen nyitva a fizetőgép. Igény esetén a menüpont letiltható.

Új nyitvatartás

| Kezdeti dátum | Befejezési dátum | Üzemel                              | Nyitás | Zárás | Hétfő                               | Kedd                                | Szerda                              | Csütörtök                           | Péntek                              | Szombat                             | Vasárnap                            |
|---------------|------------------|-------------------------------------|--------|-------|-------------------------------------|-------------------------------------|-------------------------------------|-------------------------------------|-------------------------------------|-------------------------------------|-------------------------------------|
| 2019. 03. 28. | 2019. 09. 30.    | <input checked="" type="checkbox"/> | 00:00  | 23:59 | <input checked="" type="checkbox"/> | <input checked="" type="checkbox"/> | <input checked="" type="checkbox"/> | <input checked="" type="checkbox"/> | <input checked="" type="checkbox"/> | <input checked="" type="checkbox"/> | <input checked="" type="checkbox"/> |
| 2019. 01. 01. | 2019. 01. 01.    | <input type="checkbox"/>            | 07:00  | 18:00 | <input checked="" type="checkbox"/> | <input type="checkbox"/>            | <input checked="" type="checkbox"/> | <input checked="" type="checkbox"/> | <input checked="" type="checkbox"/> | <input checked="" type="checkbox"/> | <input checked="" type="checkbox"/> |
| 2019. 01. 01. | 2019. 01. 01.    | <input type="checkbox"/>            | 07:00  | 18:00 | <input checked="" type="checkbox"/> | <input checked="" type="checkbox"/> | <input type="checkbox"/>            | <input checked="" type="checkbox"/> | <input checked="" type="checkbox"/> | <input checked="" type="checkbox"/> | <input checked="" type="checkbox"/> |
| 2019. 01. 01. | 2019. 01. 01.    | <input type="checkbox"/>            | 07:00  | 18:00 | <input checked="" type="checkbox"/> | <input checked="" type="checkbox"/> | <input checked="" type="checkbox"/> | <input checked="" type="checkbox"/> | <input checked="" type="checkbox"/> | <input checked="" type="checkbox"/> | <input checked="" type="checkbox"/> |
| 2019. 01. 01. | 2019. 01. 01.    | <input type="checkbox"/>            | 07:00  | 18:00 | <input checked="" type="checkbox"/> | <input checked="" type="checkbox"/> | <input checked="" type="checkbox"/> | <input checked="" type="checkbox"/> | <input checked="" type="checkbox"/> | <input checked="" type="checkbox"/> | <input checked="" type="checkbox"/> |

## Kártyakezelés oldal

- Ezen az oldalon lehet a Szervizkártyákat, valamint a Belépőkártyákat felvenni, törölni, szerkeszteni, illetve visszavonni.
- A Hozzáadás gombot megnyomva megjelenik a *Kártyakezelés* menü. Ki kell választani a személyt, felhasználót, akihez rendelni akarjuk a kártyát. A felhasználók felvételét lásd alább. Meg kell adni a kártyaszámot. A kártyaszámot begépelheti, vagy a kártyaszámfelvételt el lehet végezni úgy is, hogy az automatán található olvasóval beolvassa a felvenni kívánt kártyát. Meg kell adni, hogy mikortól legyen érvényes a kártya, illetve a kártya típusát is be kell állítani, hogy belépő- vagy szervizkártya legyen.

### Kártyakezelés

Szűrés
Szűrés Jeladó
Szűrés
Szűrés Hozzáre
Szűrés Vissz

| Név         | Jeladó száma  | Kártya típus   | Hozzárendelés dátuma    | Visszavonás dátuma |
|-------------|---------------|----------------|-------------------------|--------------------|
| + Hozzáadás |               |                |                         |                    |
| Procontrol  | 9904291050007 | Szerviz kártya | 2019.09.18.<br>00:00:00 | -                  |

A táblázat sorainak száma összesen: 4      Időszükséglet: sql\_count = 0.004s, sql\_query\_exec = 0.006s, dataset\_end = 0.041s, html\_gen\_body = 0.042s.

Első
< 1 1 >
Utolsó

#### Kártyakezelés

ID

Név

Jeladó száma

Kártya típus

Hozzárendelés dátuma

Visszavonás dátuma

## Felhasználókezelés oldal

- Ezen az oldalon lehet a felhasználókat felvenni, szerkeszteni, illetve törölni. A felhasználókhöz lehet a későbbiekben kártyát rendelni, így ez elengedhetetlen. Illetve ezekkel a felhasználókkal lehet belépni a fizetőautomata szerviz menüjébe, valamint távolról bejelentkezni, hogy a kimutatások illetve a beállítások elérhetőek legyenek.
- A Hozzáadás gombot megnyomva megjelenik a *Felhasználókezelés* menü, ahol meg kell adni a személy nevét, az érvényesség kezdetének dátumát, a felhasználó nevet, valamint a hozzá tartozó jelszót.

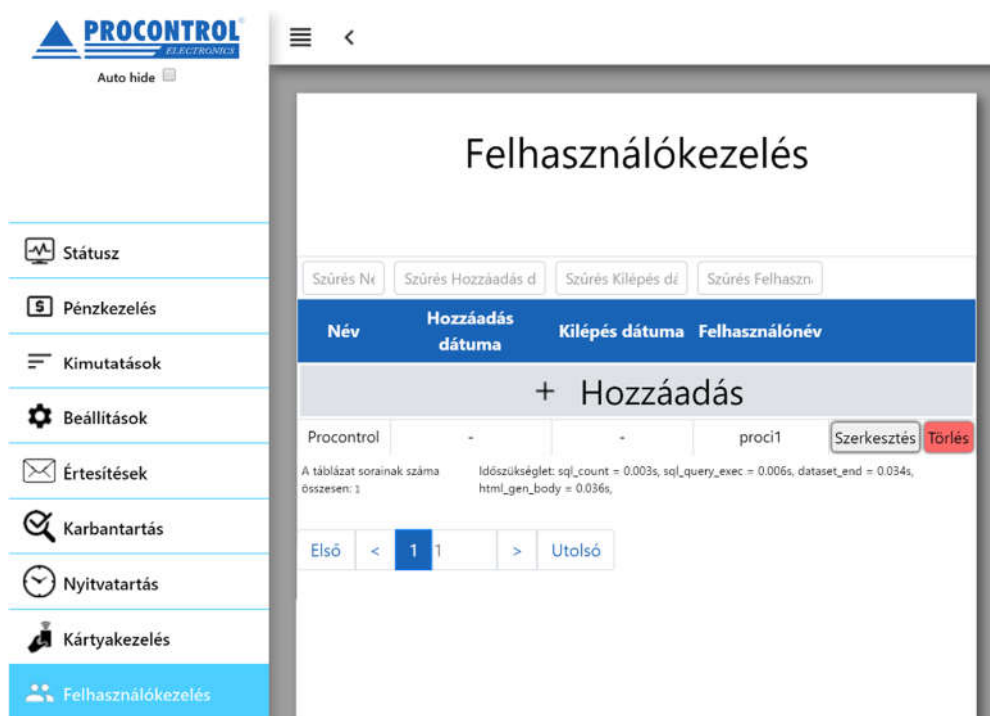

| Név        | Hozzáadás dátuma | Kilépés dátuma | Felhasználónév |
|------------|------------------|----------------|----------------|
| Procontrol | -                | -              | proci1         |

## Parkolójegy-kezelés oldal

Ebben a menüpontban láthatóak a még ki nem léptetett jegyek.

A sorok végén található „Szabadon távozhat” gombbal a kezelő kiengedheti az adott parkolójeggyel rendelkező személyt/ gépkocsit. **Fontos**, hogy ilyenkor is 15 perce van a kihaladásra attól a pillanattól kezdve, hogy a kezelő rányomott a gombra.

« Auto hide

Státusz

Pénzkezelés

Kimutatások

Beállítások

Értesítések

Karbantartás

Nyitvatartás

Kártyakezelés

Felhasználókezelés

**Parkolójegy kezelés**

Visszalépés

### Parkolójegyek kezelése

Filter by IC Filter by Barcode Filter by StartDate Filter by EndDate Filter by FreeToLeave

| ID | Barcode       | StartDate            | EndDate | FreeToLeave          |                   |
|----|---------------|----------------------|---------|----------------------|-------------------|
| 1  | 199501245     | 2020.01.24. 09:10:01 |         |                      | Szabadon távozhat |
| 2  | 9920012700020 | 2020.01.27. 12:47:31 |         |                      | Szabadon távozhat |
| 3  | 9920012700037 | 2020.01.27. 12:48:03 |         | 2020.02.11. 12:28:25 | Szabadon távozhat |
| 5  | 9920012700051 | 2020.01.27. 16:28:38 |         |                      | Szabadon távozhat |
| 6  | 9920012700068 | 2020.01.27. 16:29:21 |         |                      | Szabadon távozhat |
| 8  | 9920012800089 | 2020.01.28. 07:11:11 |         |                      | Szabadon távozhat |
| 9  | 9920012900093 | 2020.01.29. 08:38:06 |         |                      | Szabadon távozhat |
| 10 | 9920012900109 | 2020.01.29. 08:38:37 |         |                      | Szabadon távozhat |
| 11 | 9920012900116 | 2020.01.29. 08:39:23 |         |                      | Szabadon távozhat |
| 12 | 9920012900123 | 2020.01.29. 08:40:09 |         |                      | Szabadon távozhat |
| 13 | 9920012900130 | 2020.01.29. 09:42:48 |         |                      | Szabadon távozhat |
| 14 | 9920012900147 | 2020.01.29. 09:42:55 |         |                      | Szabadon távozhat |
| 21 | 9920012900215 | 2020.01.29. 09:57:30 |         |                      | Szabadon távozhat |

**Visszalépés menüpont:** a gombbal kiléphet a Szerviz menüből

## 1.5. Érme és bankjegy ürítés

**A kasszaürítést szoftveresen kell elvégezni, lásd a Szerviz menü leírásánál, nem szabad az érmevizsgáló tárolóját kiborítani anélkül, hogy ezt az AutoPay készülékben rögzítené!**

Az összegyűjtött pénzt a felelős személy szedi ki az automatából.

Az automata biztonsági zárához összesen két kulcs készül. A gyártó mindkét kulcsot átadja a felhasználónak. Célszerű az egyik kulcsot lezárt borítékban, széfben megőrizni, a másikat megfelelő bizonylattal, az automataért felelős személynek (pénztáros) átadni.

Az automata kinyitásához egy RFID kártya (Kezelői kulcskártya) szükséges, amely a felelős személy (pénztáros) azonosító kódját tartalmazza. Ezt a kódot az automata digitálisan tárolt törzslapja titkosítva tartalmazza. (A tulajdonos kérésére több kulcskártyát is ki lehet adni és be lehet programozni.)

**Fontos! Minden kasszaürítés során maradnia kell néhány érme az érmevizsgáló tárolójának alján!**

Az ürítés és feltöltés után az automata bizonylatot nyomtat. A bizonylat szigorúan sorszámozott nyugta a kivett vagy betett pénz összegéről és címleteiről (l. Melléklet). Bármikor nyomtathatunk **állapotbizonylatot** (a Kimutatások oldalról) is. Az állapotbizonylat címletenkénti összegzés az automatában pillanatnyilag lévő pénzről. Ennek nincs sorszáma. Az állapotbizonylat használható a papírcsere után a nyomtató ellenőrzésére is.

**Kasszaürítésre használhatja az alábbi menüpontot:**

Úszószintre Ürítés LE, rendszeres elvégzése ajánlott. Bizonylat készül, majd az Érmétároló megtelt részben leírtak szerint ürítse ki a pénzkazettát.

A parancs kiadására a hopper leüríti az érméket úszószintre, majd utána ki lehet venni a pénzt a gép bankjegyyelfogadójából és az alsó fémkazettából.

A Teljes Ürítés CE indítása menüpont használatával a hopperben lévő összes érmét kiadja az alsó fémkazettába.



**Az érmekezelő egységeket ne ürítse kézzel! Amennyiben kézzel üríti, kiemelve az érmétároló egységet és kiöntve az érméket, hibás lesz az elszámolás. Ha a csövek alján nem marad érme, az eszköz nem fog megfelelően működni.**

**Kasszaürítés után ne felejtse el feltölteni az érmevizsgáló tárolóját váltópénzzel, hogy az automata képes legyen visszaadni!**

## 1.6 A kasszafeltöltésről

A kassza feltöltése a Kasszafeltöltés CUS menüpont kiválasztásával kezdődik. Ezután az érmebedobó nyíláson keresztül töltsse fel az automatát váltópénzzel (tehát 200, 100 és 50 Ft-ot elfogadó automatánál 100 és 50 Ft-os érmékkel). Az automata számolja a bedobott érméket címlet szerint. A folyamatot az Kasszafeltöltés leállítása CUP menüponttal tudja befejezni. Ekkor a kasszafeltöltés leáll, és bizonylat készül.

### A kassaürítés lépései

|   |  |
|---|--|
| Tartsa a Kezelői kulcskártyáját az olvasóhoz  |  |
| Lépjen be a szerviz menübe  |  |
| Válassza ki a Pénzkezelés menüpontot a bal oldali menüben                           |  |
|   | <p>Az Úszószintre Ürítés LE, vagy Teljes Ürítés CE menüpontok javasoltak.</p> <p>Válasszon kassaürítési menüpontot, nyomja meg a kívánt menüpont ikonját</p> |
|  | <p>Minden ürítéskor a készülék könyvelési/ pénztárársi bizonylatot nyomtat, amely pontos adatokat, és címletjegyzéket is tartalmaz.</p>                      |





Nyissa ki az automata ajtaját!



**Érmetároló megtelt:**

Az érmetároló dobozt könnyedén kiveheti, és kiürítheti.



(Az érmetárolóba csak azok az érmék kerülnek, amelyek az 1000 érmés érmevisszaadó egységben már nem férnek el.

Az érmevisszaadó egység érmetípusonként úszószintet kezel, lásd *A készpénz kezelése és tárolása* fejezetet.)



**Bankjegyek kivétele:**

A bankjegytároló doboz vízszintes irányban, magunk felé húzva kivethető. A doboz kivételekor az addigi lila fényjelzés piros és kék színű jelzésre vált, szünetekkel.

A fedél felnyitásával hozzáférhetőek a bankjegyek.

Helyezze vissza az üres dobozt (érmétároló vagy bankjegytároló) és zárja be a készülék ajtaját!

## 2. Üzemeltetéssel járó szakmai tevékenység

Az üzemeltetéssel járó szakmai tevékenységre elvégzésére ki kell jelölniük egy személyt. Az üzemeltetési leírást átadjuk, és átadáskor egy Önök által kiválasztott személynek oktatást tartunk ajánlat szerint. Az üzemeltetéssel járó műszaki tevékenységet csak a kioktatott szakember végezheti.

**FIGYELEM! A BALESETEK, ÁRAMÜTÉSEK ÉS ABBÓL SZÁRMAZÓSÉRÜLÉSEK ELKERÜLÉSE ÉRDEKÉBEN A NYITOTT SZEKRENYAJTÓVAL VÉGZETT TEVÉKENYSÉGEK ÉS AZ EGYES ALKATRÉSZEK CSERÉJE ELŐTT MINDIG GYŐZÖDJÖN MEG ARRÓL, HOGY A BERENDEZÉST SZABÁLYOSAN LEÁLLÍTOTTA, ÉS GONDOSKODOTT ANNAK ÁRAMTALANÍTÁSÁRÓL IS! A SZÜNEMENTES TÁPEGYSÉGGEL RENDELKEZŐ BERENDEZÉSEK ESETÉBEN A SZÜNEMENTES TÁPELLÁTÁST IS MEG KELL SZÜNTETNI A KARBANTARTÁS MEGKEZDÉSE ELŐTT!**

**EZEKET A MŰVELETEKET CSAK MEGFELELŐ VÉGZETTSÉGGEL ÉS SZAKISMERETTEL RENDELKEZŐ SZAKEMBEREK VÉGEZHETIK!**

### Az üzemeltetéssel járó szakmai tevékenység tartalma:

- A fizető automatát használó emberek között sokféle típus előfordul. A szabálykövető felhasználó sem fogja érméit gondosan megtisztítani és megvizsgálni, mielőtt a fizető automatába teszi. Ezért a pénzekre ragadt szennyeződések (zsebpiszok, rágógumi stb.) az érmeelfogadó eszközök, tároló-, és visszaadó készülékek felületére tapadnak és üzemzavart okozhatnak. Emiatt minden fizető automata finom mechanikáját rendszeresen tisztítani kell, minden tisztítás után a gyári előírások szerint ellenőrizni és beállítani szükséges.
- Igény esetén tőlünk is megrendelhetik az üzemeltetéssel járó szakmai tevékenységet.
- Az üzemeltetéssel járó szakmai tevékenység elvégzésének hiányából fakadó üzemzavar elhárítása nem tartozik a garanciális feladatok közé.

### Rendszeresen elvégzendő üzemeltetői feladatok:

- Tisztítás
- Hibajelzések elhárítása
- Érmeleakadás megelőzése, elhárítása
- Újraindítások
- Nyomtatóhibák elhárítása

Ezen feladatok elvégzéséhez nem szükséges a gyártó által jóváhagyott szakszerviz közreműködése, de a szerviz támogatást biztosít.

### 2.1. Tisztítás

Az automata tisztítását az igénybevételtől függően napi - néhány napi rendszerességgel szükséges elvégezni. Minden tisztítási művelet előtt áramtalanítsa a készüléket!

A külső tisztítási feladatokat a felhasználó is elvégezheti. A készülék belsejét a karbantartás keretében szakszerviz vagy képzett üzemeltető végezheti.

Tisztítási munka előtt olvassa át a termék dokumentációját különös tekintettel a Biztonsági óvintézkedések, illetve a Garanciális feltételek c. dokumentumra.

### **A külső felület tisztítása:**

Száraz, puha, szőszmentes anyaggal végezzen portalanítást a külső felületeken. Szükség esetén enyhén nedves (nem vizes) anyaggal törölje át a szennyeződött felületeket, majd szintén száraz, puha anyaggal törölje szárazra. A karcolódásra és nedvességre érzékeny felületek esetén (pl. kijelző, vonalkódolvasó stb.) különös figyelemmel járjon el a sérülések megelőzése érdekében! A tisztítás során kérjük tartsa szem előtt a következőket:

- A vázszerkezetet az elszennyeződés mértékéhez igazított gyakorisággal az előírt tisztítószerrel tisztítjuk, majd száraz, puha törlőruhával áttöröljük. Lásd Biztonsági óvintézkedések fejezet. Enyhén nedves (nem vizes) ruhát használjon. A túlzott mértékű nedvesség áramütéshez vezethet.
- Tilos a mechanikai tisztítás: a felületek tisztításához ne használjon dörzspapírt, fémhálós, durva felületű szivacsot.
- A szálcsiszolt acél felületeken a Protektor olaj használata javasolt, kiválóan tisztít és megvédi a felületet az ujjlenyomatok kialakulásától.
- A fehér burkolat üvegszál szövet erősítésű poliészter műgyantából készült, tisztítása semleges tisztítószerrel, enyhén nedves ruhával javasolt.
- A tükörpolírozott rozsdamentes acéلبól készült fényes burkolat tisztítása az előbb ponthoz megegyezően semleges tisztítószerrel javasolt.
- A tükörpolírozott fém felületet puha ruhával és semleges hatású mosogatószerrel (pl. üvegtisztítóval) törölje át. A zsíros foltokat alkohollal lehet eltávolítani.
- Minden savas anyaggal való érintkezés tiltott és garanciavesztő!
- Jégtelenítő, illetve vízkötlenítő szerek alkalmazása TILOS, ezek felmarhatják a felületet.
- Kerülje az erős vegyszereket!

### **Belső tisztítás:**

Az igénybevételtől függően szükséges az automata szekrény belső részének takarítása is. Ezt célszerű egyéb műveletekkel (pl. érmeürítés) együtt végezni. **FIGYELEM! A nyitott szekrényajtóval végzett műveletek közben járjon el különös körtekintéssel az áramütés és egyéb sérülések elkerülése érdekében! Ajtónyitás előtt javasolt a berendezés áramtalanítása!**

A belső elemek – rendeltetésszerű használat mellett – kevésbé szennyeződnek, mint a külső felület. Jellemzően a használat során a szekrénybelsőben megjelenő por és egyéb apró szennyeződések eltávolítását kell megoldani. Javasoljuk, hogy erre a célra sűrített levegőt használjon. A tisztítás során kérjük tartsa szem előtt a következőket:

- Csak tiszta sűrített levegőt használjon, a vegyszeres tisztítás károsíthatja az egyes alkatrészeket
- A sűrített levegőt soha ne fújja közvetlenül az egyes alkatrészekre, mert ez az elemek mechanikai meghibásodását okozhatja

A sűrített levegővel való tisztítás után puha, száraz, szőszmentes anyaggal finoman törölje át az egyes alkatrészeket és szekrény belső felületét. Tisztítás után győződjön meg róla, hogy visszazárta a szekrényt!

### A belső tisztítás folyamata (video):

hamarosan...

## 2.2. Hibajelzések elhárítása

A képernyőn megjelenő kódok lehetnek **figyelmeztetések, állapotjelzések, vagy hibakódok**, melyek a kezelő / üzemeltető munkáját segítik.

Az AutoPay4000 készülék képes néhány hiba érzékelésére. A hibák esetén, alapállapotban a készülék előlapján levő érintőképernyő jobb felső sarkában kiírja a hibát és annak kódját. Az automata ezáltal figyelmeztet nyomtatóval kapcsolatos hibákra éppúgy, mint a váltópénz mennyiségére.

Hibajelentések emailben: ha rendelkezik AutoPay weboldallal, az AutoPay40/4000 készülék opcionálisan képes e-mailben értesítést küldeni a kezelőnek a felmerülő hibákról, mint pl. Kevés a papír, Nincs papír, Nyomtató hiba, Kevés a váltópénz, Érme elfogadó hiba, Bankjegy elfogadó hiba.

Ha lelassulást észlel, indítsa újra az eszközt.

### **Figyelmeztetések, állapotjelzések értelmezése**

| Kód szövegesen                        | Kód értelmezése  | Megoldás  |
|---------------------------------------|--|---|
| A Hopperrel megszakadt a kapcsolat!   | Az érmevisszaadó eszközzel megszakadt a kapcsolat.     | Ellenőrizze a Hoppert, próbálja meg eltávolítani, majd ismét a visszahelyezni az eszközt. Végső esetben indítsa újra a programot. |
| Az NV200-al megszakadt a kapcsolat!   | A papírpénz elfogadó eszközzel megszakadt a kapcsolat. | Ellenőrizze a papírpénz elfogadó eszközt Próbálja meg újraindítani a programot.   |
| Az EMP800-al megszakadt a kapcsolat!  | Az érmevizsgáló eszközzel megszakadt a kapcsolat.      | Próbálja meg újraindítani a programot.  |
| Kifogyóban van a papír a nyomtatóból! | Hamarosan elfogy a papír                               | Töltsön be új tekercs hőpapírt  |

### **Hibajelzések értelmezése**

| Kód szövegesen                   | Kód értelmezése                 | Megoldás   |
|----------------------------------|---------------------------------|--|
| Kifogyott a papír a nyomtatóból! | Kifogyott a papír a nyomtatóból | Töltsön be új tekercs hőpapírt   |
| Papír hiba a nyomtatónál!        | Papír hiba a nyomtatónál        | Ellenőrizze a nyomtatót. Szükség esetén töltsön be új tekercs hőpapírt |
| A papír elakadt a nyomtatóban!   | A papír elakadt a nyomtatóban   | Ellenőrizze a nyomtatót, hárítsa el az akadályt                        |
| Nincs papír a nyomtatóba fűzve!  |                                 | Fűzzön be papírt a nyomtatóba  |

A nyomtató nem adott ki blokkot a fizetés után és a papír kifogyását jelezte. A burkolat kinyitása során azt tapasztaltuk, hogy a nyomtatóban lévő papírtekerecs (a nyomtató garanciális cseréje óta az első tekerecs) még nem fogyott el, azon körülbelül 20%-nyi papír még található. A nyomtatóval próbáltunk tesztoldalt nyomtatni, de nem reagált rá. Megállapítottuk, hogy a papír elakadt a nyomtatóban és a papír befűzésének irányából egy műanyag alkatrész láthatóan törött. A papírmaradványokat eltávolítottuk és tettünk fel új tekercsset, de a nyomtató nem működik.

sajnálom, hogy visszatérően problémát okoz Önöknél a fizetőautomatába épített jelenlegi TUP900 nyomtató használata. A 13mm tekercsátmérőjű papír használatánál a TUP900-as nyomtató esetén általában a tekercs 25%-os elfogyásakor már cserélni szükséges a papírt, mert olyan nagy itt már a papír görbülete, hogy elakad a nyomtatóban.

Két megoldás adott jelenleg:

1. nagyobb tekercsátmérő használata javasolt ennél a nyomtatónál (17, vagy akár 23mm is lehet), vagy
2. megtartható ez a papírtípus, de ekkor rendszeresen már a papírtekercs 20-25 százalékra csökkenésekor cserélni kell a papírt. A nyomtató papír fogyasztás ékelőjét is ennek megfelelően szükséges beállítani.

## 2.3 Egyéb hibajelenségek és megoldásaik

- Ha lelassulást észlel, indítsa újra az eszközt.

Amennyiben az eszköz lefagy, nem reagál, 3 lehetősége van:

- Lépjen be a Szerviz menübe a kezelői kulcskártyájával, majd lépjen vissza.
- Az ismertetett módon a be-/kikapcsoló gomb megnyomásával.
- Teljes áramtalanítás után helyezze áram alá az eszközt.

## 2.4 Érmeelakadás megelőzése, elhárítása

A készülékbe dobott érmekkel és egyéb fizetőeszközökkel, azok felületéről, vagy esetleg szándékosan különböző szennyeződések, apró hulladékdarabok is bekerülhetnek az automata érmeelfogadójába. Tartós használat mellett ezek a szennyeződések akadályozhatják az érmék útját, ezért azok eltávolítása szükséges. Az érmeelakadások megelőzése érdekében tisztítsa rendszeresen az érmebedobó nyílást, valamint az érmeutakat. A tisztítás elvégzése minden ürítés során javasolt, erre a célra használjon sűrített levegőt.

Amennyiben a rendszeres tisztítás ellenére mégis érmeelakadást tapasztalna, nyissa ki a berendezés ajtaját, és keresse meg az elakadt pénzürmét, vagy az elakadást okozó szennyeződést. Ezek eltávolítása után a fenti módon tisztítsa meg az érmenyílást és az érmeutakat.



## 2.5 Újraindítások

### A készülék bekapcsolása, kikapcsolása, újraindítása:

Az automata és beléptető kapu kijelzőjeként egy tablet PC funkcionál. A készülék indításakor a bekapcsolási idő hosszabb lehet, ezért indításkor kérjük türelmét.

### Bekapcsolás:

A készüléket bekapcsolni a beépített kismegszakító bekapcsolásával lehet. A tabletet a 0827-es nyák automatikusan indítja.

Ha a tablet „le van állva”, kapcsolja le a kismegszakítót, és kapcsolja vissza kb. 1 perc elteltével (szünetmentes tápegység használata esetén szükség lehet a szünetmentes tápellátás megszüntetésére, majd visszakapcsolására). A rendszer automatikusan elindul. Ha ez nem történik meg, hívják a szervizt.

### Kikapcsolás, leállítás:

Leállítás módja: először a tabletet kell leállítani. Erre a szerviz menübe lépve van lehetőség. Ha a tablet leállt, kapcsolja le a kismegszakítót. (Szünetmentes tápegység használata esetén szükség lehet a szünetmentes tápellátás megszüntetésére).

**Figyelem!** Ha a tablet leállítása nélkül tápeltvétellel állítja le a rendszert, az adatvesztést, esetleg az operációs rendszer összeomlását okozhatja!

Amennyiben az eszköz lefagy, nem reagál, négy lehetősége van a problémamegoldására:

- Lépjen be a Szerviz menübe a kezelői kulcskártyájával, majd lépjen vissza.
- Kezelői kulcskártyával/PIN kóddal a szerviz menü „Lowlevel Restart” pontjával történő újraindítás.
- Az alább ismertetett módon a be/kikapcsoló gomb megnyomásával indítsa újra az eszközt.
- Teljes áramtalanítás után helyezze ismét áram alá az eszközt.

### Újraindítás:

A túlterheltség ellen, lelassulás megelőzésére kb. hetente egyszer indítsa újra az eszközt! Ha a berendezés működésében lassulást észlel, indítsa újra az eszközt. Ha újra szeretné indítani az eszközt, kétféle megoldást választhat:

- **Részleges újraindítás (csak a tablet indul újra):** A szerviz menüben válassza az újraindítás lehetőséget.
- **Teljes újraindítás:** Először menüből állítsa le a tabletet, ezt követően kapcsolja ki a készülék tápellátását a beépített kismegszakító segítségével (szünetmentes tápegység használata esetén szükség lehet a szünetmentes tápellátás megszüntetésére). Kb. egy perc elteltével kapcsolja vissza a készülék tápját. A rendszer automatikusan elindul, ennek ideje kb. 1 perc. Amennyiben ez nem történik meg, hívja a szervizt.

## 2.6 Hibaelhárítás érmeelakadás esetén

Az AutoPay 4000 és PayGate automatákban, kialakítás szerint, eltérő érmevizsgáló, -tároló, -felismerő egység kerülhet beépítésre.

### CF690 érmevizsgáló ellenőrzése

videó: <https://www.youtube.com/watch?v=zOvrha8ExVQ>

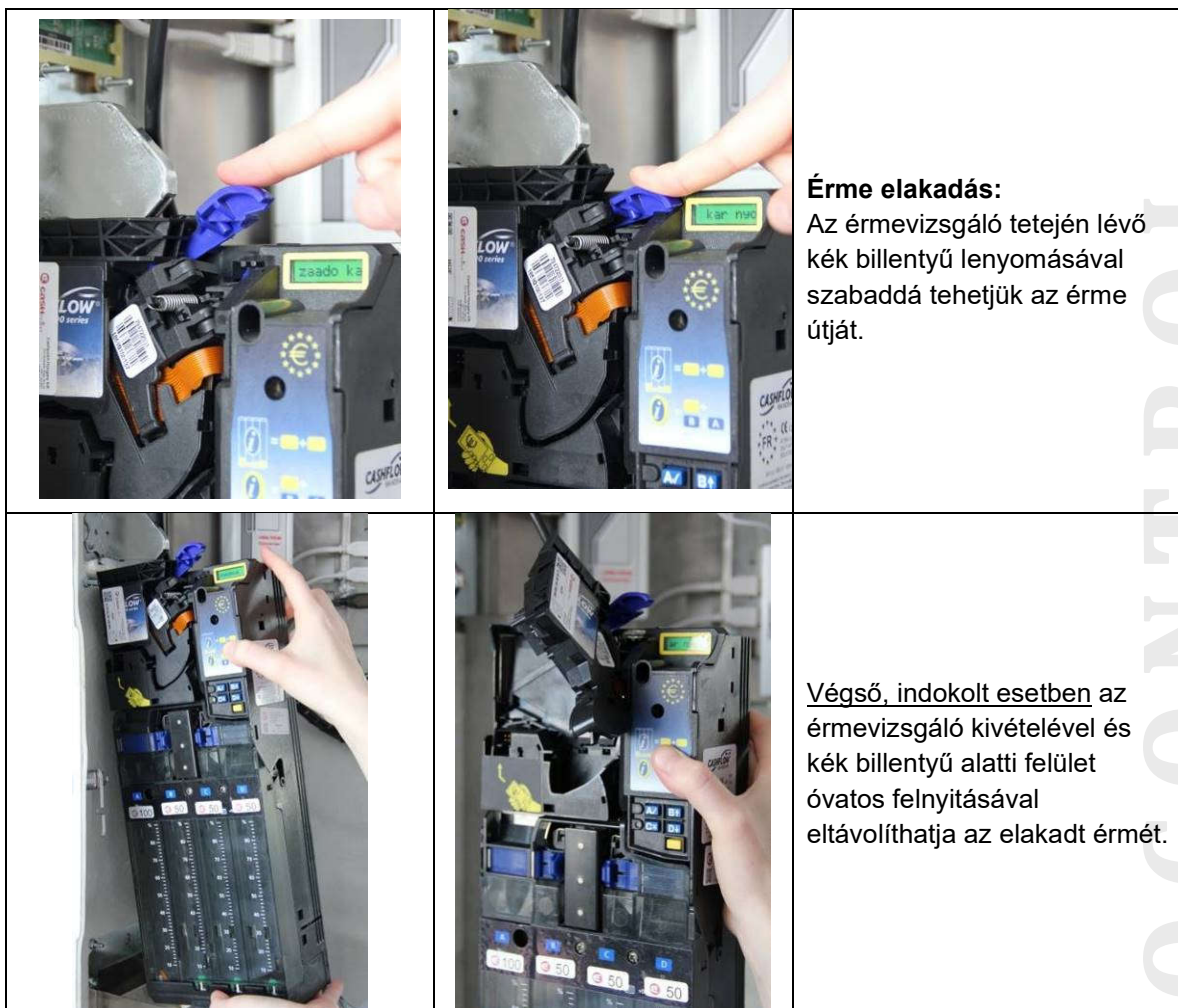

### SMART Hopper (érmevizsgáló, -tároló, -felismerő) esetén

SMART Hopper (érmevizsgáló, -tároló, -felismerő egység) használata esetén az érmevizsgáló és a hopper nem vehető ki, bontható szét. Érmeelakadásnál értesítse a szervizt.

Ha az érmeelakadás még az érmevizsgáló, befogadó részénél történt, mielőtt az érmetároló hopperbe ért volna:

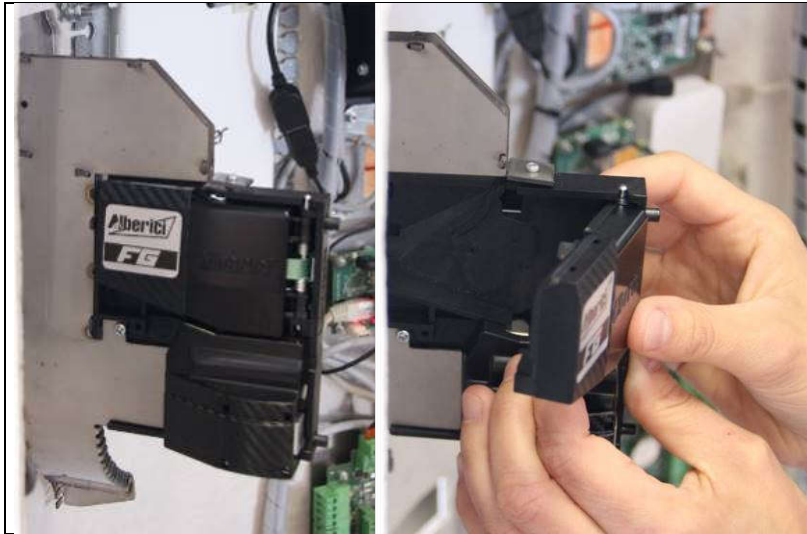

Az érmevizsgáló érmeelfogadó részét óvatosan, balról a jobb felső irányba haladva nyissa fel. Vegyük ki az elakadt érmét. Mivel érmeelakadás ezen a részen rendkívül szennyezett érmék esetén vagy idegen anyag betömése esetén jellemző, ilyenkor takarítsuk is ki óvatosan az egységet.

## 2.7 TŰZ állapot / pánik kar leejtése

### PayGate, vagyis forgóvillaal szerelt automata esetén

A ProxerGate forgóvilláról bővebben annak leírásában olvashat.

#### A verzió: manuális karvisszaállítású típusnál - alaptípus

#### I: A kar szándékos leejtése – átállás Tűz üzemmódba

A forgóvilla karja veszély/ pánik esetén leejtethető, ehhez nyomjuk meg a távvezérlőn a Tűz mód gombot, mire az eszköz a megfelelő pozícióba forgatja a forgóvillát és leejti az ejtőkarját.

Mozgássérült beengedésnél, vagy pl. nagyobb bútorok átvitelénél **alkalmanként** szükség lehet az ejtőkar **manuális** leejtésére.

**FIGYELEM! Az ejtőkar veszélyjelzés esetén történő eseti leengedésre van tervezve. Mindennapos, vagy egyéb gyakori, célirányos leengedése kívül esik a rendeltetésszerű használat körén.**

Ezt az alkalmankénti parancsot kiadni többféleképpen lehet:

1. **Kulcsos kapcsolóval.** Ezt belépési irányban kell kiépitnünk, a falra vagy az eszköz oldalára, ahogy kéri.

2. **Karejtést parancsoló mesterkártyával,** a fizetőautomata beépített kártyaolvasójánál – a kulcsos kapcsoló kiépitési árával megegyező áron kínáljuk az opciót. Ebben az esetben nem kell hardvert telepíteni, adunk 2db kártyát erre a célra.

Alaphelyzetben a TŰZ1 és TŰZ2 bemeneteken rövidzár van.

Tűzjelzés esetén ezt a rövidzárat bontani kell. Tűz esetén a kapu az ejtőkart megfelelő pozícióba fordítja és leejti.



#### II: A kar leejtése automatikus jelre – átállás Tűz üzemmódba

A készülék veszélyjelző, tűzjelző rendszerekhez köthető, melyektől érkező parancsra, tűz jelre a kapu **automatikusan** leejti a karját, és ezzel szabad utat biztosít. A kapu ÉMI Tűzvédelmi Megfelelőségi Igazolással rendelkezik.

#### III. A kar visszaállítása – vissza Normál üzembe

**A tűzjelzés megszűnésekor (mikor a TŰZ1 és TŰZ2 kimenetekre rövidzár kerül) a kapu alaphelyzetbe áll, de a leejtett kart kézzel kell visszacsukni, majd a menüben, vagy a szenzorok letakarásával visszaállítani Normál üzemmódba! Tűz állapotban lévő kapu beléptetésre nem használható!**

#### A Tűzállapotból való visszaállítás lépései:

Ha a kapu az érmét elfogadja, de a kapu nem fordul el, lehetséges, hogy a kapu bejövő riasztási jelre reagálva Tűz állapotba állt.

Tűzállapotból kivenni a kaput három lépésben szükséges.

1. A tűzállapot kiváltó okát meg kell szüntetni. Ennek oka lehet a

- tűzjelző rendszer kontaktja, vagy
  - távirányító vezérlése, vagy
  - tűzállapotba tevő kulcsos kapcsoló visszafordítása, vagy
  - szoftveres tűzállapot kezdeményezés.
2. A leejtett kart kézzel kell visszacsukni.
  3. **Miután a kart visszacsukta, tartsa pár másodpercre a kezét a mozgásérzékelő szenzorok elé kb. 10cm távolságra, 5-8 másodpercre.** Ezzel a kapu visszaáll Normál üzemmódba.

**Fontos:**

Tűzjelzés megszűnése után mindig **először** a kart kell felcsukni, és **utána** kell a kezeinket a mozgásérzékelő elé tenni. Azaz a kaput leejtett karral forgatni szigorúan tilos, mert ez meghibásodáshoz vezethet!

**A kapu fedelének levételénél és visszahelyezésénél ügyeljen a vezetékekre!**

**Földelés: A helyi érintésvédelmi rendszertől függően a kapu fém vázát földelni kell!**

**A ProxerGate3E, 4E ejtőkaros forgóvillát leejtett karral forgatni TILOS, ez nem rendeltetészerű működtetés, meghibásodáshoz vezethet!**

**B verzió: automatikus karvisszaállítású típusnál – speciális típus**

Ennél a forgóvilla típusnál a veszélyjelzés megszűnésére a forgóvilla ejtett karja automatikusan visszaáll. A mechanizmus lehetővé teszi, hogy a karejtést gyakoribb ejtési igény esetén is használják.



# OPCIÓ: AutoPay Weboldal - Részletes pénzforgalmi kimutatások honlap

Az AutoPay weboldal az automata teljes adatszolgáltatása távoli eléréssel.

Lehetővé teszi a könyvelő számára irodai székében ülve bármikor lekérdezni a pénzügyi elszámolást, a tulajdonos, üzemeltetőnek a bevételt, és az üzemeltető, karbantartó személyzetnek a beavatkozást kérő üzenetek elküldését, pl. "kifogyóban a papír", vagy „ki kell üríteni a pénzt”,

Ha tehát a Megrendelőnek van igénye a távoli diagnosztikára, szeretné megkapni kényelmesen a pénzforgalmi adatokat, az üzemeltetőnek szóló értesítéseket, és szeretné igénybe venni a Procontrol távoli elérésű támogatási és gyorsjavítási szolgáltatását, akkor a tökéletes és biztonságos megoldást az AutoPay weblap nyújtja. A VPN szolgáltatás havi díjas.

A védett felületre való belépés után a Pénzkezelés menüpont elemein kívül a Szerviz menü fent megismert minden funkciója azonos módon és elrendezésben elérhető.

A fizető automata ezen webes felületét célszerű Firefox vagy Google Chrome böngészővel használni.

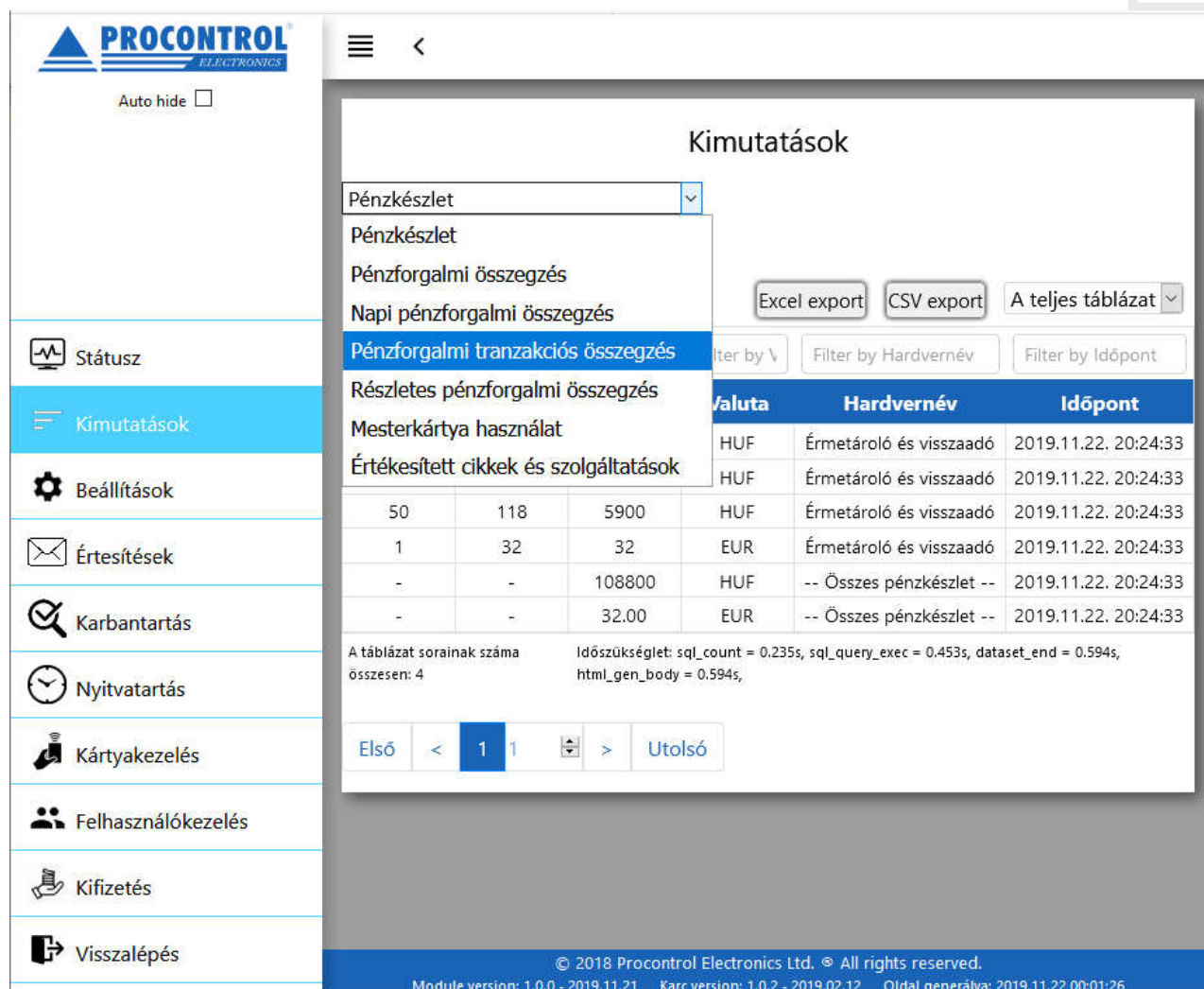

**Kimutatások**

Pénzkészlet

Pénzkészlet

Pénzforgalmi összegzés

Napi pénzforgalmi összegzés

Pénzforgalmi tranzakciós összegzés

Részletes pénzforgalmi összegzés

Mesterkártya használat

Értékesített cikkek és szolgáltatások

Excel export CSV export A teljes táblázat

Filter by \ Filter by Hardvernév Filter by Időpont

| Valuta | Hardvernév               | Időpont              |
|--------|--------------------------|----------------------|
| HUF    | Érmetároló és visszaadó  | 2019.11.22. 20:24:33 |
| HUF    | Érmetároló és visszaadó  | 2019.11.22. 20:24:33 |
| HUF    | Érmetároló és visszaadó  | 2019.11.22. 20:24:33 |
| EUR    | Érmetároló és visszaadó  | 2019.11.22. 20:24:33 |
| -      | -- Összes pénzkészlet -- | 2019.11.22. 20:24:33 |
| -      | -- Összes pénzkészlet -- | 2019.11.22. 20:24:33 |

A táblázat sorainak száma összesen: 4 Időszükséglet: sql\_count = 0.235s, sql\_query\_exec = 0.453s, dataset\_end = 0.594s, html\_gen\_body = 0.594s

Első < 1 1 > Utolsó

© 2018 Procontrol Electronics Ltd. © All rights reserved.  
 Module version: 1.0.0 - 2019.11.21 Karc version: 1.0.2 - 2019.02.12 Oldal generálva: 2019.11.22 00:01:26



Az AutoPay weboldal kötelező opció minden PayPass-os fizetésnél. Back office felület. A szolgáltatás tartalma:

1. Vállalkozó biztosítja és fenntartja
  - az AutoPay Weboldal (részletes forgalmi adatok a fizető automatán átfolyó készpénzes tranzakciókról; a fizetőautomata készpénz-forgalmának távoli ellenőrzésére, üzemeltetőt segítő adatok lekérésére, értesítések beállítására webes felületen) üzemeltetését. AutoPay Weboldal szolgáltatásai:
    - lehetőség az automata AutoPay vezérlő szoftverének távoli elérésére, felügyeletére a Megrendelő számára
    - lehetőség az automata távoli elérésére, online támogatásra, szoftveres gyorsjavításra, beállítások, paraméterezések elvégzésére, ill. az esetleges, karbantartási szerződésben rögzített forgalom-alapú támogatási díj meghatározására a Weboldal elszámolása alapján a Vállalkozó számára,
    - aktuális pénzkészlet és a részletes pénzforgalmi kimutatások távolról elérhetőek, megtekinthetőek és letölthetőek Excel, csv formátumban a honlapról,
    - real time, azonnal információ, exportálható,
    - aktuális státuszinformációk,
    - email értesítések pl. "kifogyóban a papír", vagy „ki kell üríteni a pénzt”,
    - nyitvatartási és egyéb beállítások (pl. milyen címleteket fogadjon el a gép),
    - dolgozói ingyenes belépésre jogosító kártyák kezelése,
    - megnézheti, mit mutat akkor éppen a fizetőautomata képernyője,
    - Helyi szerver szgép szükséges. Az AutoPay weboldal kiépítésének díja a miniPC árát tartalmazza.
  - a. a VPN biztonságos adatkapcsolati szolgáltatást, mely egyben az AutoPay webes felület technikai háttere
2. Vállalkozó biztosítja és fenntartja
  - a Paypass terminálon átfolyó pénzügyi tranzakciókról az elszámolás adatszolgáltatását részletes forgalmi adatokkal az AutoPay Weboldalon
  - a Paypass terminál rendeltetésszerű üzemelésének technikai feltételeit: VPN biztonságos adatkapcsolati szolgáltatást, mely egyben az AutoPay adatforgalmi webes felület technikai háttere
  - internetes fizetési átjáró szolgáltatást a bankkártya tranzakciót végző elszámoló bank felé
3. A Megrendelő biztosítja a szükséges, legalább 1Mbit/sec sebességű, korlátozás nélküli internet kapcsolatot.
4. Vállalkozó biztosítja, hogy Megrendelő biztonságos felhasználónévvel és jelszóval rendelkezzen a szolgáltatás eléréséhez, amelyet Vállalkozó köteles bizalmasan kezelni.

## Mellékletek

### Nyugta, belépőjegy vagy kupon



**Bővebb Nyugta céglogóval.**  
NAV által elfogadott nyugta formátum (rajta céglogóval, ami opcionális). A címe lehet Nyugta vagy Belépőjegy.



**Bővebb Nyugta**  
NAV által elfogadott nyugta formátum. A címe lehet Nyugta vagy Belépőjegy. Opcionálisan céglogó, ill. vonalkód rendelhető rá.



**Rövidebb Nyugta**  
NAV által elfogadott nyugta formátum. A címe lehet Nyugta vagy Belépőjegy.



Egy Kupon formátum, rajta vonalkóddal.

A fizetőgép szoftverében három beépített gyári formátum közül választhat, bővebb Nyugta és rövidebb nyugta (Belépőjegy) vagy Kupon. Akár mind nyomtathatja, ha kívánja.

Ha a beépített formátumoktól eltérőt szeretne nyomtatni, ezen egyedi nyomtatási formátum kialakítását is vállaljuk ajánlat alapján.

Ha a készülék használata során felmerül az igény, hogy változtassunk a blokkon lévő fejlécen, pl. költözik az üzemeltető, a Procontrol vállalja a blokkra nyomtatott információt átírni, ha biztosítanak a beléptetőnek internet kapcsolatot, akkor távirányítással, ha erre nincs mód, kiszállási díj felszámolása mellett, díj ellenében.

Opcionálisan céglogó, ill. vonalkód  
rendelhető rá.

## Nyilatkozat nyugtaadási kötelezettség alóli mentességről

Alulírott, Kovács Attila, a Procontrol Kft képviselőjében nyilatkozom, hogy Procontrol gyártmányú PayGate típusú készülékünk kezelőszemélyzet nélküli automata lévén mentesül a nyugtaadási kötelezettség alól. Hivatkozunk a 2007. évi CXXVII. Törvény (Áfa törvény) 167. paragrafusára, lásd alább.

*A jogszabály 2009.03.13-án hatályos állapota:*

**2007. évi CXXVII. törvény**

**az általános forgalmi adóról**

...

### **Nyugtakibocsátási kötelezettség alóli mentesülés**

**167. §** Mentesül a nyugtakibocsátási kötelezettség alól az adóalany abban az esetben, ha

- a) sajtóterméket értékesít;
- b) a szerencsejáték szervezéséről szóló törvény hatálya alá tartozó szerencsejáték szolgáltatást nyújt;
- c) **kezelőszemélyzet nélküli automataberendezés útján teljesíti termék értékesítését, szolgáltatás nyújtását.**

Szeged, 2015. február 2.

  
Kovács Attila  
Ügyvezető igazgató  
Procontrol Kft.  
Szeged, Csorpes sör 9/B  
Adószám: 10311617-2-06  
EU VAT: HU10311617

## Fizetőautomata bekötése NAV-hoz - törvényváltozás miatt bejelentési kötelezettsége van

Ezennel felhívjuk figyelmét a **törvényváltozásra**, mely **bejelentési és egyéb kötelezettséget** ró önre, mint **üzemeltetőre**. Szükséges lépéseket tennie!

A Magyar Közlöny 2019. április 10-én közzétett számában kihirdetésre került az Egyes Pénzügyi Tárgyú Törvények Módosításáról szóló **2019. évi XXVI. törvény**, mely **kiterjesztette a kezelőszemélyzet nélküli automaták NAV-hoz történő bejelentésére és bekötésére kötelezettek körét**.

Az új törvény hatálya alá tartoznak a Procontrol Kft. által gyártott [AutoPay, CoinLock \(önálló fizető automaták\)](#) illetve [PayGate \(fizető beléptető kapu\)](#) készülékek is.

- **A 2019. április 13. előtt vásárolt készülékeket 2019. június 30-ig, az 2019. április 13. után vásárolt készülékeket az üzembe helyezést követő napon regisztrálnia kell a NAV-nál.** A berendezések regisztrációját az AUTOMATA elnevezésű nyomtatványon, az Általános Nyomtatványkitöltőn (ÁNYK) keresztül teheti meg a cég könyvelése.
- **Ezen kívül kapcsolatba kell lépniük egy felügyeleti szolgáltatóval.** A felügyeleti szolgáltató feladata, hogy a regisztrált automatákat egy adattovábbításra alkalmas „Automata Felügyeleti Egységgel” szerelje fel, azt működtesse (ideértve a szervizelést, karbantartást, felülvizsgálatot), és a rögzített forgalmi adatokat a jogszabály szerint továbbítsa a NAV-nak. Ilyen felügyeleti szolgáltatást a Magyar Posta leányvállalata, az MPF Felügyeleti Szolgáltató Kft. végez.
- Sajnálatos módon még nem adták ki a pontos műszaki feltételeket, a gyártókra vonatkozóan az egyéb megfelelési feltételeket, így a gyártók - így mi sem - tudják a Felügyeleti Egység illesztési munkájának, és egyéb szükséges műszaki feladatok megvalósítását kifejleszteni. Ezúton **szándéknyilatkozatunkat** adjuk, hogy a **Procontrol Kft.** a NAV feltételeinek nyilvánosságra hozatala után **megoldást fog kínálni a NAV által elfogadott módon a Procontrol gyártmányú kezelőszemélyzet nélküli automaták előírás szerű üzemeltetésére.**
- A Procontrol Kft. a jövőben is gyártja és forgalmazza fizető eszközeit.

\*\*\*

A Magyar Közlöny 2019. április 10-én közzétett számában kihirdetésre került törvénynek mindeztidáig nincs fejleménye, módosítása vagy pontosítása. Az MPF Felügyeleti Szolgáltató Kft. 2020. 03. 25.-i tájékoztatása:

*Az AFE (Automata Felügyeleti Egység) jelenleg is csak és kizárólag étel is ital automatába szerelhető be, illetve a NAV-tól sem kaptunk tájékoztatást arra vonatkozóan, hogy ez a közeljövőben változna. Ennek értelmében az egyéb vonatkoztatású automatákra elégséges a NAV-hoz bejelenteni a tevékenységet, AFE egység beszerelés nem szükséges, illetve nem lehetséges.*

Az AUTOMATA nyomtatvány letölthető itt:

[https://www.nav.gov.hu/nav/letoltesek/nyomtatvanykitolto\\_programok/nyomtatvanykitolto\\_programok\\_nav/kerelemek/NAV\\_automata.html](https://www.nav.gov.hu/nav/letoltesek/nyomtatvanykitolto_programok/nyomtatvanykitolto_programok_nav/kerelemek/NAV_automata.html)

2019. évi XXVI. törvény:

<https://mkogy.jogtar.hu/jogszabaly?docid=A1900026.TV>

Magyar Posta Felügyeleti Szolg. tájékoztató:

[https://www.posta.hu/uzleti\\_partnerek/automata\\_felugyelet](https://www.posta.hu/uzleti_partnerek/automata_felugyelet)

Szeged, 2020.03.25.

## Kapcsolat a gyártóval

Amennyiben megjegyzése, kérdése merül fel, bármilyen problémája van a programmal kapcsolatban, az alábbiak szerint veheti fel velünk a kapcsolatot:

Procontrol Electronics Ltd.

Internetcím: [www.procontrol.hu](http://www.procontrol.hu)

6725 Szeged, Cserepes sor 9/b.

Tel: (62) 444-007

Email: [service@procontrol.hu](mailto:service@procontrol.hu)

### Hibajelentés

Email: [service@procontrol.hu](mailto:service@procontrol.hu)

Kérjük, hogy a termékkel kapcsolatos problémáikat, igényeiket lehetőleg írásban közöljék, minél részletesebb és világosabb módon.