

Felhasználói és telepítői leírás

Keybox.

A csomag tartalma

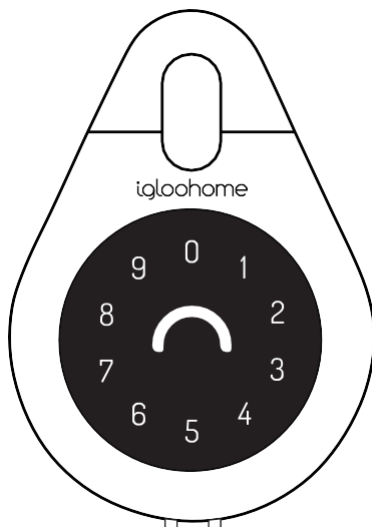

Keybox lakat

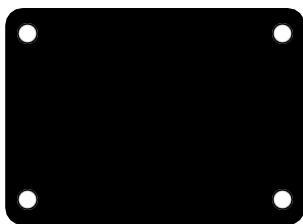

Szilikon talp (falra szereléshez)

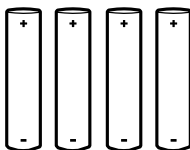

AAA Batteries (külön megvásárolható)

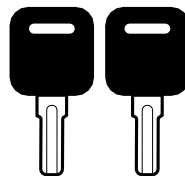

Lakat kulcs x2



**4 db csavar
a fali rögzítéshez**



4 db tipli

Modell:

Igloohome Smart Keybox v1.1

Méretek:	14,28 (Szélesség) x 165,1 (H) x 34 (T) mm a bilincs belső tere 28 (W) x 45,5 (H) mm
Anyag:	cink ötvözet, acél, szilikon gumi
Súly	1,5kg
Vezeték nélküli protokoll	Bluetooth 4.0
Fogyasztás (készületi állapotban)	~ 20uA
Fogyasztás (üzemeléskor)	~ 20mA
Elemek:	4 x AAA elem *
Feloldó mechanizmus	Bluetooth, PIN-kód (fizikai kulcs csak a bilincshez)

28 mm

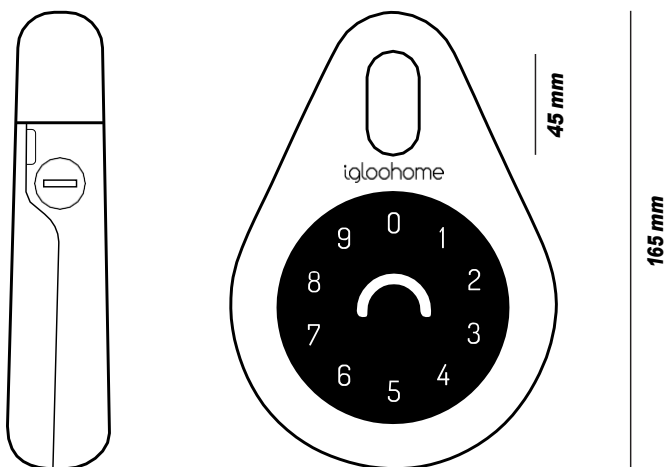

34 mm

114 mm

* (Ajánlott: Duracell alkáli elemek. NE HASZNÁLJON: Nagyteljesítményű, Eveready, GP vagy újratölthető elemeket.)

Felhívjuk figyelmét, hogy jobb minőségű elemek használata javítja a zár teljesítményét és élettartamát.

Ez a készülék megfelel az FCC Szabályzat 15. cikkének. A működés a következő két feltétel függvénye: (1) Ez az eszköz nem okozhat káros interferenciát, és (2) Ennek az eszköznek el kell fogadnia minden kapott interferenciát, beleértve azokat is, amelyek nem kívánt működést okozhatnak.

Pin kódos / Bluetooth nyitás



Mester PIN kód

A igloohome Smart Keybox-hoz tartozó, állandó érvényességű Mester PIN-kóddal a zár bármikor feloldható.



Felhasználói PIN kód

A mobilalkalmazás felhasználói PIN-kódot generálhat, érvényességi ideje egyszeri, állandó vagy időtartamú, a dátum-idő alapján.



Bluetooth mester kulcs

A igloohome Smart Keybox nyitható a Bluetooth funkcióval is az alkalmazáson keresztül.



Bluetooth vendégkulcs

Adott időtartamra érvényes Bluetooth kulcsok generálhatók és megoszthatók a vendégekkel.



A Master Access felhő biztonsági mentése

A Mester hozzáférés a telefon helyett a felhasználói fiókhoz van kötve. A felhasználói fiókba bejelentkezett bármely telefonnak teljes hozzáférése lesz a készülék kezelőfelületéhez.

Megjegyzés: Több telefon is bejelentkezhet ugyanabba a fiókba. Ha rendszergazdai irányítást kíván adni egy másik félnek, ossza meg vele a bejelentkezés hitelesítő adatait.

Tápellátás, akkumulátorok, elemek



Az akkumulátor fogyasztása

4 AAA alkáli elem akár 5000 nyitást és bezárást lehetővé tesz (kb. 12 hónap)



“Alacsony akkumulátor töltöttség” jelző

A LED fény pirosra vált, ha az akkumulátor élettartama 20% alatt van. Az akkumulátor töltöttségi szintjét az alkalmazáson keresztül is figyelemmel lehet kísérni: az erre vonatkozó adatok a Bluetooth nyitások során frissülnek.



Az akkumulátor karbantartása

Felhívjuk figyelmét, hogy jobb minőségű elemek használata javítja a zár teljesítményét és élettartamát.

Javasoljuk, hogy a márkás termékre, például Duracell akkumulátorra váltson a telepítéstől számított 2 héten belül. (NE HASZNÁLJON: Nagyteljesítményű, Eveready, GP vagy újratölthető akkumulátorokat)



Vészhelyzeti indítás “bebikázással”

Ha az akkumulátor lemerül, akkor egy külső 9 voltos akkumulátor használható vészhelyzeti energiaellátásra. Az akkumulátor 2 érintkezőjét igazítani kell a lakt két érintkezőjéhez az alábbi ábra szerint.

Biztonsági funkciók



Biztonsági zárolási mód

Ha 16 helytelen számjegyet ír be az iglooohome lakatba 5 egymást követő alkalommal, akkor a következő 5 percben lezár, és nem fogad több PIN-kódot. Ennek célja a PIN-kódok nem kívánt kitalálásának megakadályozása.



Automatikus visszazárás

Ha a lakatot kinyitották, és 60 másodpercig nem zárják vissza, akkor automatikusan lezáródik.



Biztonsági riasztás

Ha a lakat nincs megfelelően bezárva, sípórással jelzi, hogy nem biztonságos.



Csali PIN kód

Hogy elkerülje a PIN-kód "kilesését", lehetősége van a tényleges PIN-kód előtt - legfeljebb 8 - csali számot beírni,

Lakat működése

Biztonsági lezárás mód

Mi váltja ki	5 egymást követő érvénytelen PIN kód
Hogyan léphet ki belőle	Várjon 5 percet Bluetooth nyitás Fizikai kulcsos nyitás
Viselkedés	A billentyűzet villog
időtartam	5 percig nem reagál

Párosítás

1. Távolítsa el az elemek takarólemezt

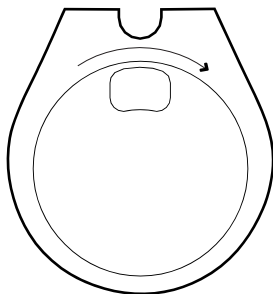

2. Tegye be az AAA elemeket

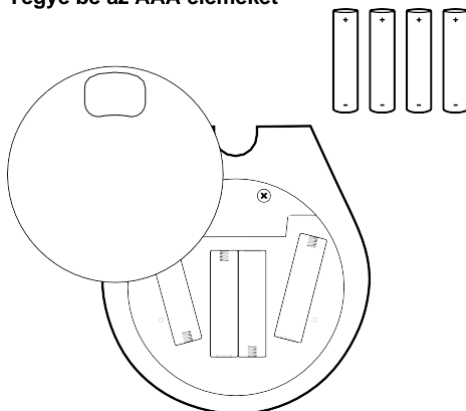

3. Zárja vissza az elemtakarólemezt

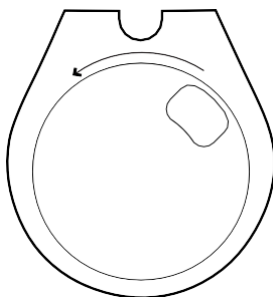

4. Ha a Keybox zárva van, írja be az 1234 számsort a kinyitáshoz

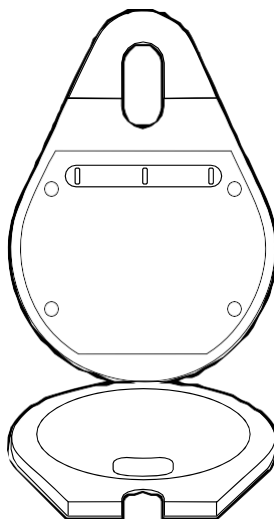



Töltse le az igloohome app-ot
az App Store/Google Play áruházból

Regisztráljon egy új fiók létrehozásához, vagy,

Lépjen be egy meglévő felhasználói fiókba az app-on

Ellenőrzőlista

- A lakat nem volt még párosítva
- A billentyűzet aktív marad a párosítás alatt
- Kapcsolja be a telefonja Bluetooth és Internet kapcsolatát
- Fontos! A párosítás ideje alatt a Keybox végig maradjon nyitva!

Új felhasználók

1. Bejelentkezéskor> Új igloohome-zár hozzáadása> Válassza ki a terméket> Párosítás az alkalmazáshoz> Következő



2. Írja be a zár nevét> Megerősítés> Új otthon létrehozása> Nevezze otthonának> Küldés> Sikeresen hozzáadva!



Meglévő felhasználók

1. Lépjen a Menübe> Konfiguráció> Zár hozzáadása> Válassza ki a terméket> Kövesse a lépéseket a Zárolás és az alkalmazás párosításához> Válassza a Bluetooth Zár> Zár párosítva!



2. Társítson egy zárat egy új vagy meglévő otthonhoz.

Írja be a zár nevét> Megerősítés> Új otthon létrehozása vagy Zár hozzáadása a meglévő otthonokhoz> Nevezze meg otthonának> Küldés> Sikeresen hozzáadva!



Zárás és nyitás

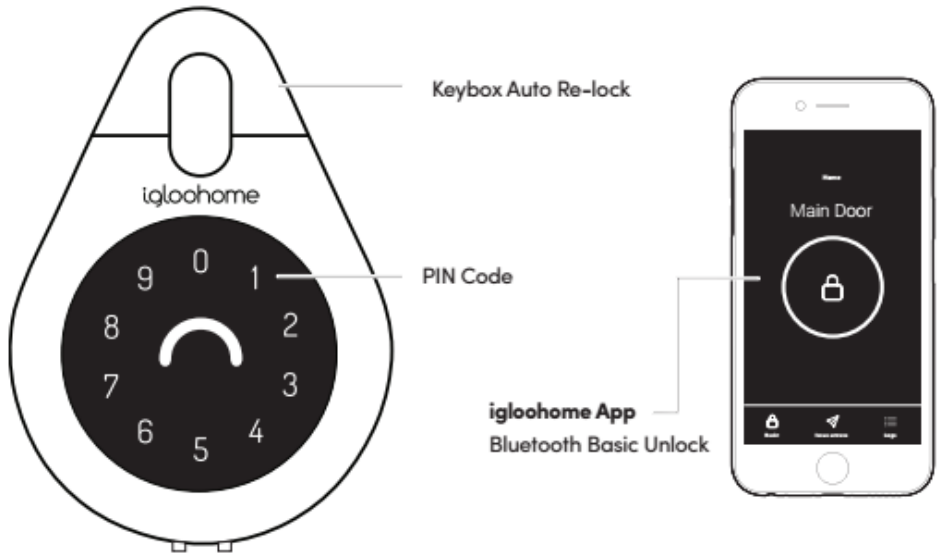

A lakat kinyitásához nyissa írja be a PIN-kódot vagy a bluetooth kulcsot, és nyissa fel a lakatot úgy, hogy az ujjait a lakat nyakára helyezi (ahogyan azt az ábrán a nyílak mutatják), majd a lakat előlapját maga felé húzza.

Step 1

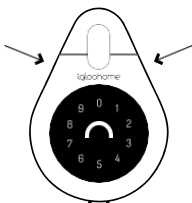

Step 2



Jelmagyarázat



PIN kód

Üsse be a PIN- kódját a nyitáshoz



Bluetooth alap nyitás

Az app segítségével kattintson a Bluetooth Unlock gombra, majd a lakatra, amit kinyitni kíván



Keybox Auto-zárás

Egyszerűen zárja be a lakatot, és egy kattánás hangkísérettel 1 másodperc után automatikusan bezáródik.

Telepítés

Kilincsre vagy kapóra erősítés*

Secure it on a handle or latch*

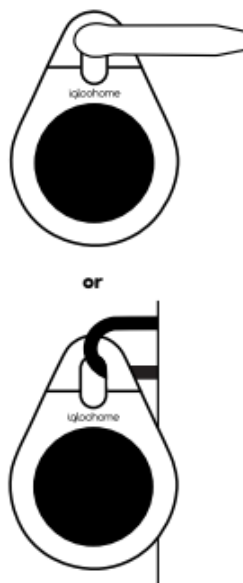
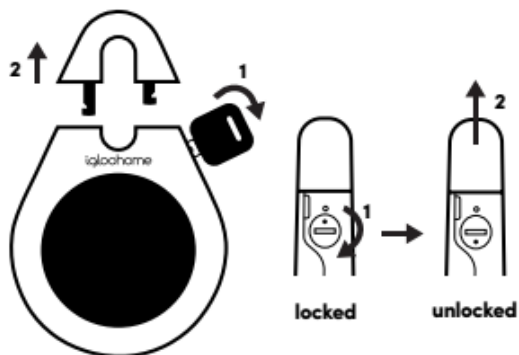

Felületre erősítés

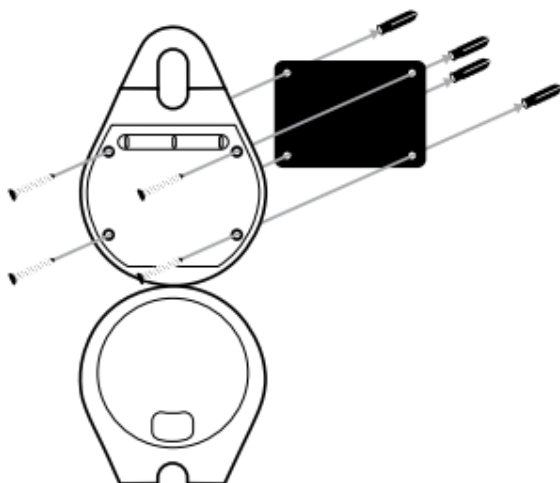

* Megjegyzés: A fizikai kulcs csak a bilincs kinyitására szolgál. Nem oldja fel a lakat dobozát.



1. A Mester PIN kód megadása



Mielőtt folytatná, kapcsolja be a Bluetooth-ot, és ellenőrizze, hogy a Bluetooth hatókörön belül van-e a zár.

Kezdőlap > Válassza ki a lakatot > > Mester PIN-kód >

Adja meg a kívánt 7-9 számjegyű PIN kódot > Ismételje meg a PIN kódot

**** * > **** *

2. Új PIN kód hozzáadása



Új PIN-kódok hozzáadhatók innen

Kezdőlap > Válassza ki a lakatot > > > PIN-kód típusának kiválasztása

PIN Típus	A PIN-kód felhasználható alábbi időn belül*
Egyszeri, alkalmi PIN	A generálásától számított 6 órán belül
Állandó PIN	A generálásától számított 24 órán belül
Időtartamra érvényes PIN	Az időperiódus indulásától számított 24 órán belül

Az egyszeri PIN és az állandó PIN-t megtalálja az „Aktív” menüben, az Időtartam PIN pedig az „Aktív” vagy a „Függő” menüben, annak kezdő és a befejezési idejétől függően.

A PIN-kód jellemzőinek megváltoztatásához kattintson a > PIN kiválasztása > gombra

* A PIN-kód lejár, ha azt a megadott időben nem használja fel.

3. PIN szerkesztés



Miután létrehozta a PIN kódot, a felhasználónak a folytatás előtt be kell írnia a generált kódot a Keybox billentyűzetbe, majd a #jelet a kód aktiválásához. A PIN megváltoztatásához írja be:

Nyomja meg: **2 másodperc** > **Gomb10** majd > Ad hoc PIN majd > **Új 6-jegyű PIN** majd > **Új 6-jegyű PIN** majd

Jelenlegi PIN Kód	1234 5678
Új PIN Kód	010101
Kezelőn	Nyomja 2 másodperc > Gomb 10 > 1234 5678 > 010101 > 010101



4 **használt PIN eltávolítása**



Home gomb lenyomása > Válassza: Lock Name >  > ' INACTIVE ' > Válassza: PIN > 

A PIN kód eltávolításra kerül az applikációból..

* Csak inaktív PIN-t lehet eltávolítani..

Jegyzet: Az 'AKTÍV' fül alatt található fel nem használt kódok csak akkor törölhetők a billentyűzetből, ha a billentyűzet visszaállt. Lásd 15-s oldal "PIN kódok visszaállítása" .

5 **Hozzáférési naplók megtekintése**



Válassza: Home > Válassza: Lock Name >  > 

Megjelennek a bluetooth kulcsok és a PIN kódok hozzáférési naplói.

* Ne feledje, hogy csak a sikeres Keybox feloldások kerülnek naplózásra.

6 **Bluetooth kulcsmegosztás**

A Bluetooth megosztás lehetővé teszi, hogy mobil hozzáférés céljából megossza a Bluetooth kulcsot más felhasználókkal. Lehetővé teszi vendégei számára, hogy Bluetooth-on keresztül kinyissák az igloohome intelligens zárat.

Bluetooth-Kulcs létrehozása, Válassza: Home > Válassza: Lock Name >  >  > Adja meg kinek adja a kulcsot > Hozzáférés Típusa : Bluetooth Kulcs > Adja meg a hozzáférés részleteit > 

Bluetooth-Kulcs fogadása, Töltse le az igloohome alkalmazást az iTunes vagy a Google Play áruházból, és regisztráljon / jelentkezzen be fiókjába

Kulcs fogadása QR kóddal, Válassza: Home > Visits >  vagy

Kulcs fogadása URL linken keresztül, nyissa meg az URL linket és kövesse az utasítást.

* *Megjegyzés: A Bluetooth kulcsot a generálástól számított 1 órán belül el kell fogadni, mielőtt lejárna*

Bállítások



Az igloohomeApp-on



A Keybox billentyűjén

Bluetooth – Kulcs használata, Válassza: Home > Visits > nyomja le  az ajtó nyitáshoz

Bluetooth – Kulcs törlése, Válassza: Home > Válassza : Lock Name >  > 'PENDING' >  > Ok



7 PIN kód visszaállítása

Győződjön meg róla, hogy a Bluetooth kapcsolat él, és a zár Bluetooth-hatótávolságon

belül van. Válassza: Home > Válassza: Lock Name >  >  > [Reset Lock](#)

A zárolás törli az összes kódot, kivéve a fő PIN-kódot, és az összes korábban létrehozott PIN-kód már nem érvényes.

8

Airbnb kapcsolat

Az Airbnb Connect automatizálja a PIN-kódok létrehozását az Airbnb-vendégek számára jóváhagyott foglalásaik alapján. Havonta 4,99 USD, de jelenleg ingyenes próbaverzióval rendelkezik.

Az Airbnb Connect aktiválásának lépései:

1: Csatlakozzon az Airbnb-hez

Lépjen be az igloohome applikációba > Menu >  > [Connect With Airbnb](#)

2: Csatlakozzon az Airbnb listához

Menu >  >  > Válassza: Home a kapcsolódáshoz > Válassza ki a társítani kívánt airbnb listát

Jegyzet: A PIN-kóddal ellátott e-maileket a vendégeknek egy órával a bejelentkezés előtt elküldik. A PIN-kódok csak a be- és kijelentkezés között érvényesek.

3: A be- és kijelentkezés idejének módosítása

Menu >  >  > Válassza : Listing > ListingDetails

Jegyzet: A be- és kijelentkezési idő módosítása az igloohome alkalmazáson keresztül befolyásolja a vendégével megosztott PIN-kódok érvényességét. Ez nem változtatja meg a be- és kijelentkezési időt az Airbnb webhelyén szereplő listáján.

9 **Válassza le az Airbnb-t**

Ha inkább PIN kódokat szeretne generálni vendégei számára, leválaszthatja az Airbnb listáját az igloohome home listáról.

Lépések :

Menu >  > Válassza ki a leválasztani kívánt listát >

Disconnect

Ha teljesen le szeretné választani az Airbnb-fiókját az igloohome-fiókjáról, akkor a fenti lépésben ellenőrizze, hogy az összes Airbnb-listáját leválasztotta-e, **akkor menjen** :

Menjen az **Airbnb Host Weboldalára** > Csatlakozott Alkalmazások > Válassza igloohome leválasztása

9V Jumpstart Tulajdonságok

10

1 - Érintse meg és tartsa az akkumulátor érintkezőit a zár 9V-os indítócsapjához, és sípolásokat hall

2 - Miközben a 9 V-os akkumulátort a gyorsindításhoz tartja, írja be a PIN-kódot a kezelőn, majd a „#” billentyűt a feloldáshoz

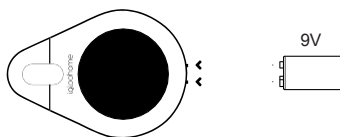

Hibaelhárítás

Párosítás sikertelen

- Próbálkozzon másik mobil eszközzel, ugyanazzal a felhasználónévvel és jelszóval
- Frissítse telefonja operációs rendszerét a legújabb verzióra
- Indítsa újra a Bluetooth- és internetkapcsolatot a mobil eszközön
- Indítsa újra az iglooHome alkalmazást a mobil eszközén
- Cserélje ki az elemeket

A kezelő nem világít

- Használjon 9 V-os akkumulátort az induláshoz, és váltson új elemkészletre
- Győződjön meg arról, hogy a kulcstartóját nem helyezte a szabadba / nem érték időjárési tényezők

A kezelő villog

- A Keybox akkumulátora alacsony. Cseréljen elemet
- Győződjön meg arról, hogy a kulcstartóját nem helyezte a szabadba, és nincs-e kitéve időjárási elemeknek

Generált PIN kód nem működik

- Győződjön meg róla, hogy a generált PIN kód a megadott órán belül aktiválódik
- Az alkalmazás frissítéséhez végezzen Bluetooth-feloldást
- Lehetséges, hogy a PIN-kód testreszabott vagy lejárt
- Győződjön meg arról, hogy a kulcstartóját nem helyezte a szabadba, és nincs-e kitéve időjárási elemeknek

A zár nem működik, ha az akkumulátor töltöttségi szintje nem 100%

- Végezze el a Bluetooth kulcs feloldását az alkalmazás akkumulátorának frissítéséhez
- Az alkalmazásban feltüntetett akkumulátor töltöttségi szintje nem biztos, hogy pontos
- Csak alkáli elemeket használjon
- Ne használjon: Nagy teherbírású, Eveready, GP vagy újratölthető akkumulátorokat
- Győződjön meg arról, hogy a kulcstartóját nem helyezte a szabadba, és nincs-e kitéve időjárás elemeknek

* Kiváló minőségű elemek használata javítja a zár teljesítményét és élettartamát

A Bluetooth kulcs nem működik

- Indítsa újra a Bluetooth- és internetkapcsolatot a mobil eszközön
- Ellenőrizze az adatlap időzónáját a telefonon beállított idővel összehasonlítva
- Ellenőrizze, hogy a Bluetooth kulcs lejárt-e. A generálástól számított 1 órán belül el kell fogadni
- Frissítse az iglooHome alkalmazást a legújabb verzióra
- Cseréljen elemet
- Győződjön meg arról, hogy a kulcstartóját nem helyezte a szabadba, és nincs-e kitéve időjárás elemeknek

Visszazárás nem működik

- Ellenőrizze az akkumulátor töltöttségi szintjét
- Győződjön meg arról, hogy az elemfedelet megfelelően helyezte be
- Ügyeljen arra, hogy a 9 V-os érintkezési pontok ne sérüljenek

A kezelő érintéskor világít, de nem csipog

- Ellenőrizze, hogy a Keybox biztonsági zárolás módban van-e (Lásd 7. oldal)

Elemek cseréje

- Az elemtartó rekesz kinyitásához oldja ki a billentyűzárát, és az akkumulátor fedelét az óramutató járásával megegyező irányba csavarva lazítsa meg
- Cserélje ki mind a 4 elemet, és helyezze vissza az elemtartó fedelét az óramutató járásával ellentétes irányba csavarva

